

Panasonic®

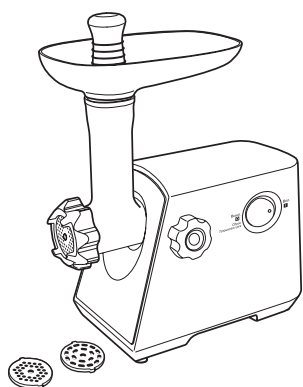

МК-MG1300

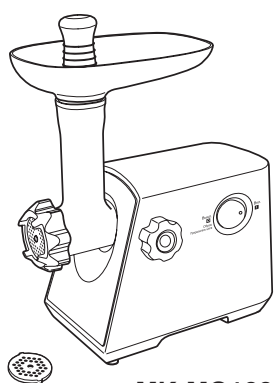

МК-MG1000

Инструкция по применению Інструкція з експлуатації Пайдалану нұсқаулығы

Мясорубка (для домашнего использования)
М'ясорубка (побутового призначення)
Ет тартқыш (тұрмыста пайдалану үшін)

Модель/ Үлгі **МК-MG1300**
МК-MG1000

Спасибо за покупку от Panasonic.

- Данный продукт предназначен только для домашнего использования.
- Пожалуйста, внимательно ознакомьтесь с инструкцией, чтобы использование прибора было правильным и безопасным.
- Перед началом использования прибора, **особенно внимательно ознакомьтесь с «Меры безопасности» (стр. 2-4).**
- Пожалуйста, сохраните Инструкцию по применению для будущего пользования прибором.

Дуже дякуємо за те, що Ви придбали техніку Panasonic.

- Цей прилад призначений лише для використання в побутових умовах.
- Будь ласка, уважно прочитайте цю інструкцію для правильного і безпечного використання приладу.
- Перед користуванням цим приладом, **будь ласка, зверніть Вашу особливу увагу на розділ «Заходи безпеки» (Ст. 10-12).**
- Будь ласка, зберігайте цю Інструкцію з експлуатації для подальшого використання.

Panasonic техникасын таңдағаныңыз үшін алғысымызды білдіреміз.

- Бұл құрылғы тұрмыста пайдалану үшін арналған.
- Бұл құрылғыны дұрыс, әрі қауіпсіз пайдалану үшін, берілген нұсқаулықты мұқият оқып шығыңыз.
- Құрылғыны пайдаланбас бұрын, **"Қауіпсіздік нәтижелері" бөлімін мұқият оқып шығуыңызды сұраймыз (18-20-б.).**
- Пайдалану нұсқаулығын сақтап қойыңыз.

Содержание

Меры безопасности	2
Наименования деталей	5
Как использовать	6
Инструкция по уходу	8
Технические условия	9

Русский

Зміст

Заходи безпеки	10
Будова приладу	13
Як користуватися	14
Чищення	16
Технічні характеристики	17
Декларація про Відповідність	26

Українська мова

Мазмұны

Қауіпсіздік нәтижелері	18
Бөлшектердің атаулары	21
Қолдану тәсілі	22
Тазалау тәсілі	24
Сипаттамалары	25



Қазақша

Меры безопасности

Обязательно следуйте указанным здесь инструкциям.

С целью предотвращения несчастных случаев, травм как пользователю, так и окружающим, а также чтобы недопустить повреждения имущества, пожалуйста, следуйте нижеуказанным инструкциям.



■ **Нижеследующие схемы показывают степень опасности нанесения ущерба при неправильном использовании.**

 СТРОГОЕ ПРЕДУПРЕЖДЕНИЕ Указывает на вероятность серьезной травмы или смерти.	 ОСТОРОЖНО Указывает на возможную опасность получения телесных повреждений или порчи имущества.
--	--

■ **Знаки имеют следующую классификацию и объяснение.**

 Этот знак обозначает запрет.	 Данный знак обозначает требование, которому необходимо следовать неукоснительно.
--	--

СТРОГОЕ ПРЕДУПРЕЖДЕНИЕ

-  ● **Не повредите штепсель и шнур.**
(Существует опасность удара током или возникновения пожара в результате короткого замыкания.)
- **Не используйте прибор в случае, если штепсель или шнур имеют повреждение или штепсель неаккуратно вставлен в розетку.**
(Существует опасность удара током или возникновения пожара в результате короткого замыкания.)
 - ➔ Если шнур, прилагаемый к прибору, поврежден, он должен быть заменен производителем, сервисным агентом или иным компетентным лицом, чтобы избежать опасности.
- **Не подключайте и не отключайте прибор от сети питания влажными руками.**
(Это может вызвать удар током.)
- **Не превышайте при использовании допущенный лимит напряжения и не используйте альтернативные источники тока не указанные на приборе.**
(Существует опасность удара током или возникновения пожара.)
 - Убедитесь, что подача напряжения на прибор совпадает с местной системой электропитания.
 - Подключение нескольких приборов к одной розетке может привести к электрическому перегреву.
-  ● **Плотно вставляйте штепсель в розетку.**
(Это может привести к поражению электрическим током и возгоранию вследствие перегрева штепселя.)
- **Регулярно производите чистку штепселя.**
(Загрязненный штепсель может привести к недостаточной изоляции вследствие появления влаги, что может вызвать воспламенение.)

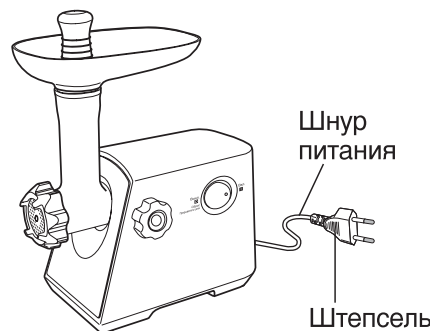

СТРОГОЕ ПРЕДУПРЕЖДЕНИЕ



- **Не погружайте прибор в воду, а также не допускайте попадание на прибор воды.**
(Существует опасность удара током или возникновения пожара в результате короткого замыкания.)
- **Запрещается разбирать, ремонтировать или модифицировать прибор.**
(Это может привести к пожару, поражению электрическим током или к травме.)
► Пожалуйста, свяжитесь с колл-центром для ремонта.
- **Не вставляйте посторонние предметы в отверстие для выхода пара.**
(Это может привести к поражению электрическим током или неисправности.)
 - Особенно это касается металлических предметов, таких как штифты или провода.
- **Нельзя загружать мясо руками. Для загрузки следует пользоваться толкателем.**
(Иначе это может привести к тяжелой травме.)
- **Во время работы мясорубки следите, что бы в загрузочную емкость не попали посторонние предметы (ложки и т.д.). Будьте особенно внимательны, чтобы не поранить пальцы рук, для подачи продукта всегда пользуйтесь толкателем.**
(Иначе это может привести к тяжелой травме.)
- **Запрещается снимать или устанавливать загрузочный лоток во время работы электродвигателя.**
(Иначе это может привести к травме.)



- **Данный прибор не предназначен для использования лицами (в том числе детьми) с ограниченными физическими, сенсорными или умственными возможностями, а также при отсутствии необходимого опыта и знаний, если они не были инструктированы по вопросам использования прибора со стороны лиц, ответственных за их безопасность. Дети должны находиться под присмотром, чтобы они не играли с прибором.**
(Это может вызвать ожог, травмы или поражения электрическим током.)
- **При появлении признаков ненормального функционирования или поломки, немедленно прекратить использование прибора и отключить его от питания.**
(Это может привести к появлению дыма, возникновению пожара или поражению электрическим током.)
Примеры ненормального функционирования и поломок:
 - Перегрев штепселя и шнура питания.
 - Повреждение сетевого кабеля или отсутствие подачи электричества.
 - Деформация или перегрев корпуса прибора.► Пожалуйста, отключите прибор от сети и свяжитесь с колл-центром для проверки или ремонта.
- **Во избежание тяжелых травм следите за тем, чтобы пальцы детей не попадали под режущие поверхности электромясорубки.**
(Иначе это может привести к тяжелой травме.)
- **Аккуратно обращайтесь с острыми режущими частями такими как лезвие.**
(Иначе это может привести к травме.)

ОСТОРОЖНО

-  ● **Не оставляйте прибор без присмотра во время использования.**
(Иначе это может привести к пожару или ожоговым ранениям.)
 - Если уходите, выключите питание.

- **Не используйте прибор в нижеуказанных местах.**
 - На неровных поверхностях, а также поверхностях, покрытых не термостойкими ковриками и скатертями.
(Нарушение может привести к пожару.)
 - В местах, где на прибор может попасть вода или вблизи источников тепла.
(Это может привести к поражению электрическим током или утечке.)

-  ● **Убедитесь, что держитесь за вилку, когда включаете и выключаете прибор из розетки. Никогда не тяните за шнур питания.**
(Иначе существует опасность удара током или возникновения пожара в результате короткого замыкания.)

- **Отсоедините вилку, если прибор не используется.**
(Иначе существует опасность удара током или возникновения пожара в результате утечки тока.)

- **При замене приспособлений или установке движущихся узлов выключить прибор и отсоединить от сети.**
(Иначе это может привести к травме.)

- **При переноске следует держать мясорубку обеими руками за корпус электродвигателя. Нельзя переносить ее, держа за загрузочный лоток.**
(Иначе это может привести к травме.)

Важная информация

- **Нельзя обрабатывать твердые продукты, такие как кости и орехи.**
(Они могут стать причиной поломки механизма.)
- **Нельзя обрабатывать имбирь и другие продукты, имеющие жесткие волокна.**
(Такие продукты не будут размолоты.)
- **Не использовать мясорубку для прокручивания сухих продуктов, таких как сушёные креветки, анчоусы.**
(Они могут привести к поломке механизма.)
- **Во избежание заедания механизма мясорубки не пытайтесь ускорить ее работу, сильно надавливая на толкатель.**
При заедании механизма мясорубки из-за попадания твердого материала в червячн вал или нож следует немедленно отключить устройство от сети питания и очистить его.
При срабатывании автоматического предохранителя мясорубка не включится.
(См. п. "Безопасные действия при заедании механизма мясорубки" на стр.7.)
- **Нельзя использовать мясорубку дольше 15 минут за один цикл работы.**
(Иначе это может привести к возникновению неисправностей.)
- **Не забудьте очистить прибор после каждого использования.**
(Иначе это может привести к возникновению неисправностей.)

Наименования деталей

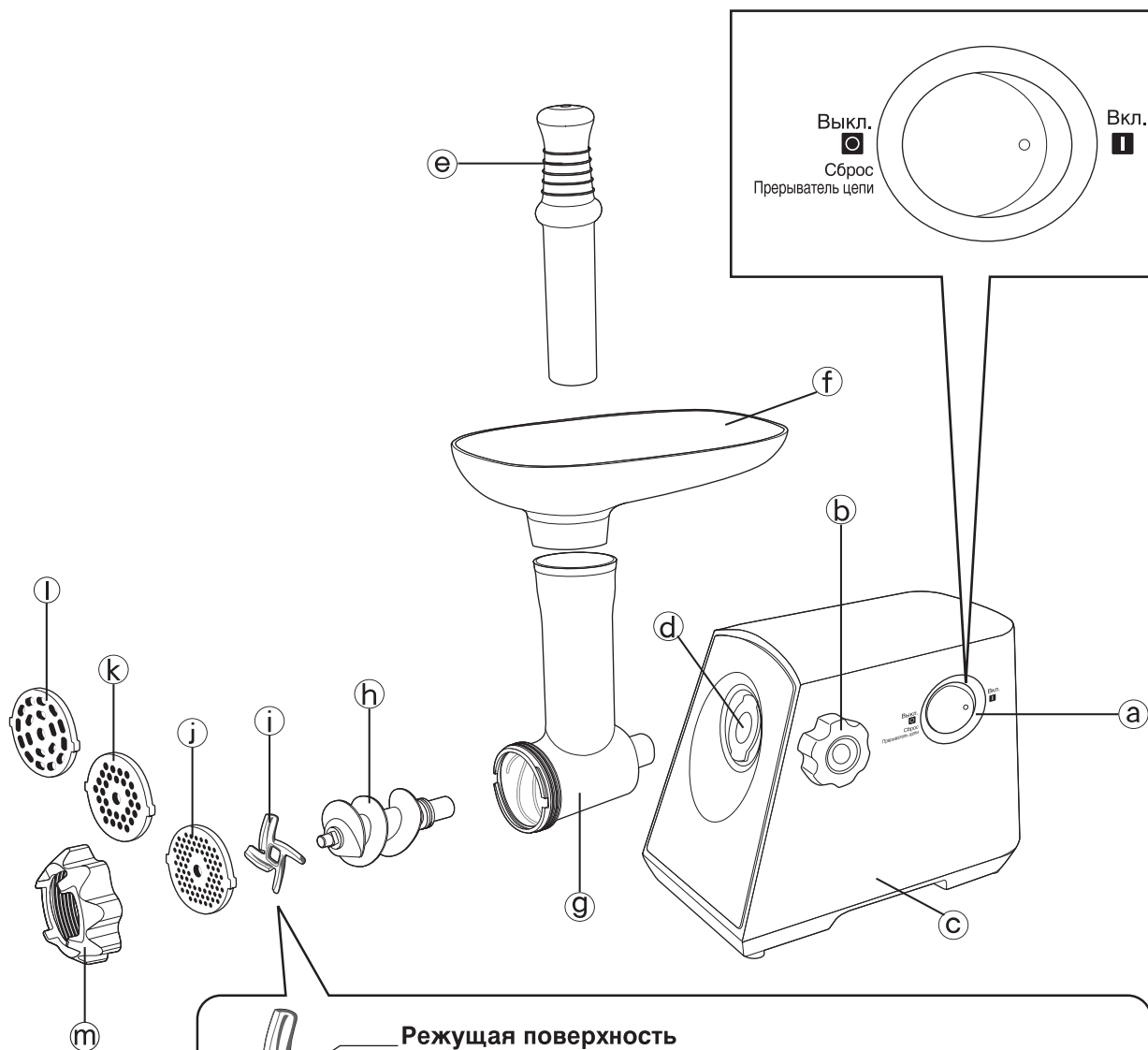

Режущая поверхность

При установке ножа его режущие поверхности должны быть направлены в сторону решетки, иначе мясорубка не будет работать.

- | | | |
|---|---|---|
| <ul style="list-style-type: none"> Ⓐ Переключатель режимов Ⓑ Фиксирующий винт Ⓒ Кожух электродвигателя Ⓓ Проем Ⓔ Толкатель | <ul style="list-style-type: none"> Ⓕ Загрузочный лоток
Металл - доступна в МК-MG1300 только
Пластик - доступна в МК-MG1000 только Ⓖ Головка Ⓗ Червячный вал Ⓘ Нож | <ul style="list-style-type: none"> ⓵~⓷ Съемные рабочие детали ⓶ Решетка с мелкими отверстиями ⓸ Решетка со средними отверстиями ⓹ Решетка с крупными отверстиями
Доступный в МК-MG1300 только ⓻ Накатная гайка |
|---|---|---|

*часть Ⓔ до ⓻ это съемный части

Как использовать

Рубка мяса

Помойте все съемные части прибора и вытрите насухо перед первым использованием прибора. (стр.8)

Решетки покрыты техническим вазелином для предотвращения коррозии.

Если это затрудняет их снятие, очистите их с помощью нейлоновой щетки под струей теплой воды.

При сборке прибора следует отсоединить силовой шнур от сети питания. Убедитесь, что выключатель находится в положении Выкл., прежде чем подключить прибор к сети.

(Сборка)

1 Установите головку мясорубки в проем корпуса электродвигателя.

- Выровняйте головку по вертикали, а затем вставьте до упора в отверстие.
- Если головка не установлена надлежащим образом, ее необходимо повернуть вправо-влево.

Придерживая головку одной рукой, вставьте фиксирующий винт в отверстие на боковой стороне кожуха электродвигателя и затяните его, вращая по часовой стрелке.

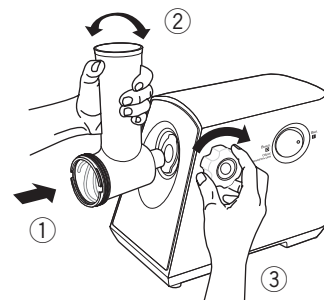

2 Вставьте в головку мясорубки червячный вал длинным концом вперед, слегка поворачивая его, пока он не встанет в нужное положение в корпусе.

- Если червячный вал установлен правильно, он не будет проворачиваться.

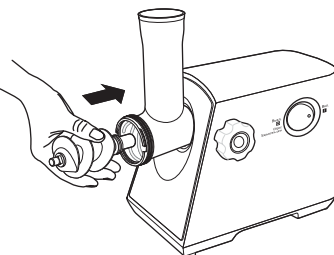

3 Наденьте нож на червячный вал, так чтобы режущая кромка была направлена наружу, как показано на иллюстрации.

- При установке ножа его режущие поверхности должны быть направлены в сторону решетки, иначе мясорубка не будет работать.

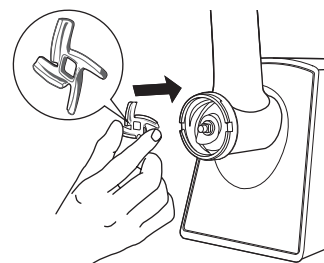

4 После того на червячный вал надет нож, установите решетку и подгоните ее. Установите в отверстие в корпусе двигателя к бороздкам на внутренней части головки мясорубки.

- Если решетка не подогнана как следует, фарш будет просачиваться через бороздки корпуса. В таком случае следует сразу же протереть бороздки.

Протрите хорошо отжатой тряпкой.

Установите в отверстие
в корпусе двигателя

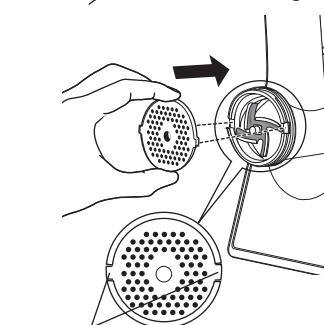
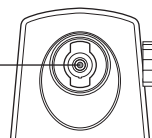

5 Заверните накатную гайку до отказа.

На головку мясорубки установите загрузочный лоток и зафиксируйте его в нужном положении.

Прибор следует устанавливать на твердой, ровной поверхности.

- Вентиляционные отверстия на дне и боковой стороне корпуса электродвигателя должны оставаться открытыми.

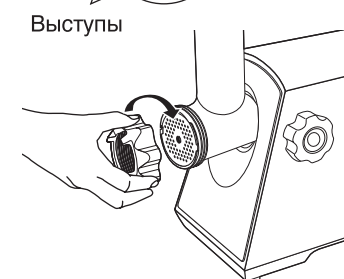

(Рубка мяса)

- 6** Мясо следует нарезать некрупными кусками, размером не больше отверстия загрузочного лотка. Подключите мясорубку к сети. Переведите выключатель в положение Вкл.

Положите продукты на загрузочный лоток и подавайте их отверстием на лотке.

- Используйте толкатель.

При использовании толкателя держите одной рукой пластину засыпной воронки.

По окончании работы переведите переключатель в положение Выкл. и отсоедините прибор от сети.

Внимание:

- Головка мясорубки может слегка вращаться в процессе работы. Это не является неисправностью. Не пытайтесь остановить ее вращение, затягивая винт слишком сильно. Это может привести к неисправности.

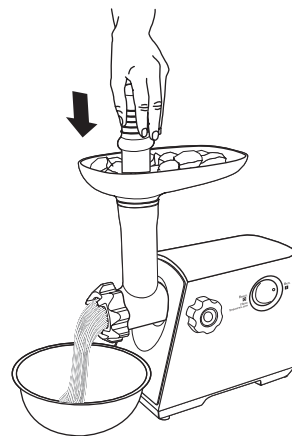

Функция прерывателя цепи

После того, как прерыватель цепи автоматически отключил мотор в связи с его перегрузкой, следует сделать следующее.

- 1** Переведите выключатель в положение Выкл., чтобы перезапустить прерыватель цепи.
- 2** Отсоедините прибор от сети, снимите все детали, пошагово повторив в обратном порядке действия, описанные в секциях 2 - 5 в разделе "Рубка мяса", для того, чтобы извлечь ингредиенты из головки мясорубки.
- 3** Снова соберите мясорубку, присоединив все детали и продолжайте рубить мясо.

Безопасные действия при заедании механизма мясорубки

Если фарш не выходит из дисковой решетки из-за попадания кости или других твердых предметов, для освобождения затора следует сделать следующее.

- 1** Выключить мотор и дождаться полной остановки работы двигателя.
- 2** Отсоедините прибор от сети, снимите все детали, пошагово повторив в обратном порядке действия, описанные в секциях 2 - 5 в разделе "Рубка мяса", для того, чтобы извлечь ингредиенты из головки мясорубки.
- 3** Снова соберите мясорубку, присоединив все детали, и продолжайте рубить мясо.

Инструкция по уходу

Перед тем как разбирать прибор, убедитесь в полной остановке двигателя.
Отсоедините прибор от сети.

Внимание

- Не используйте бензин, растворители, алкоголь, хлорку, полировальные порошки или металлические щетки, в противном случае поверхность прибора может быть повреждена.
- Не мойте прибор в посудомоечной машине.

Разборка

Разборку выполняют в порядке, обратном сборке, описанной в секциях 1-5 на стр. 6 (Сборка).

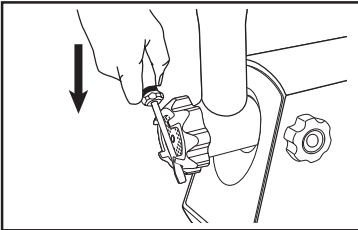
	На накатной гайке имеются выступы, облегчающие процесс отворачивания.
	Для облегчения снятия дисковой решетки вставьте отвертку между решеткой и головкой мясорубки, как показано на рисунке, и поднимите ее.

Очистка

Следует удалить мясо и другие продукты питания.



Промойте форму разбавленным мылом (нейтральным) с помощью мягкой губки и тщательно просушите.

- Если после очистки прибора не вытереть детали, оставив их влажными, это может привести к заржавлению.



Протрите хорошо отжатой тряпкой.

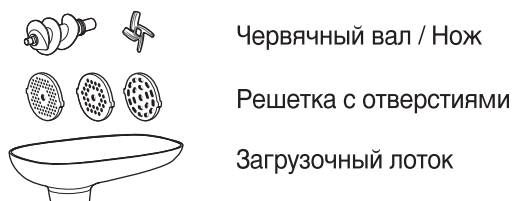

Промойте форму разбавленным мылом (нейтральным) с помощью мягкой губки и тщательно просушите.

- Если после очистки прибора не вытереть детали, оставив их влажными, это может привести к заржавлению.

<Для червячного вала, ножа и решеток>

Если немного натереть режущие части растительным маслом после очистки и просушки, это послужит им смазкой и поможет избежать затупления.



Промойте форму разбавленным мылом (нейтральным) с помощью мягкой губки и тщательно просушите.

Технические условия

	МК-MG1300	МК-MG1000
Источник питания	220 В ~ 50 Гц	220 В ~ 50 Гц
Потребляемая мощность	220 Вт	200 Вт
Размеры (В x Ш x Г)(примерно)	391 мм x 164 мм x 306 мм	391 мм x 164 мм x 306 мм
Вес (примерно)	3,4 кг	3,0 кг
Приложения	Решетка с отверстиями	Решетка с отверстиями



ИНФОРМАЦИЯ О СЕРТИФИКАЦИИ ПРОДУКТА
МЯСОРУБКА ЭЛЕКТРИЧЕСКАЯ
 модели МК-MG1000*, МК-MG1300* "Panasonic"
СЕРТИФИЦИРОВАНЫ ОС ТЕСТБЭТ 119334, Москва, Андреевская набережная, д. 2
 «*» - набор букв, определяющий цвет изделия и рынок сбыта

Сертификат соответствия :	№ TC RU C-JP.ME10.B.02614	№ TC RU C-JP.ME10.B.02615
Сертификат соответствия выдан :	14.11.2014	14.11.2014
Сертификат соответствия действителен до :	13.11.2019	13.11.2019

Производитель: Panasonic Corporation Панасоник Корпорэйшн
 Произведено на производственном филиале :
 Panasonic Manufacturing Malaysia Berhad Панасоник Мануфактуринг Малайзия Берхад
 No.3, Jalan Sesiku 15/2, Section 15, Shah Alam Industrial Site, 40200 Selangor Darul Ehsan, Malaysia
 №3, Джалан Сесику 15/2, Секшен 15, Шах, Алам Индастриал Сайт, 40200 Селангор Дарул Ехсан, Малайзия

Примечание :

Дату изготовления Вы можете определить по серийному номеру, расположенному на задней части изделия.

Серийный номер : X XX XXX

- 1-ая цифра : год (последняя цифра номера года) -- 3 --2013 , 4 -- 2014
- 2-ая и 3-я цифра : месяц (в цифровом выражении) -- 01-- Январь , 02-- Февраль , ... 12--Декабрь

Установленный производителем срок службы для данного изделия равен 7 годам с даты производства при условии, что изделие используется в строгом соответствии с настоящей инструкцией по эксплуатации и применимыми техническими стандартами.

Импортер

ООО «Панасоник Рус», РФ, 115191, г. Москва,
 ул. Большая Тульская, д. 11, 3 этаж.
 тел. 8-800-200-21-00а

Заходи безпеки

Будь ласка, повністю дотримуйтесь цих заходів безпеки.

Щоб уникнути нещасних випадків, травмування, а також пошкодження майна будь ласка, повністю дотримуйтеся цих заходів безпеки.

■ Дані позначення вказують на можливість травмування або пошкодження приладу при неналежному використанні.

⚠ Увага

Визначає потенційну загрозу, яка може призвести до серйозного травмування або смерті.

⚠ Обережно

Позначає загрозу, яка може призвести до отримання травми або пошкодження майна.

■ Дані символи позначають наступну класифікацію та роз'яснення.



Цей символ позначає заборону.



Цей символ позначає обов'язковість виконання.

⚠ Увага



● **Не пошкоджуйте кабель живлення чи штепсель.**

(Недотримання цього заходу може спричинити ураження електричним струмом, або пожежу внаслідок короткого замикання.)

● **Не використовуйте прилад, якщо кабель живлення чи штепсель пошкоджені, або якщо штепсель неправильно вставлений до розетки.**

(Недотримання цього заходу може спричинити ураження електричним струмом, або пожежу внаслідок короткого замикання.)

➔ Якщо кабель живлення пошкоджений, він має бути замінений виробником, його сервісною службою або кваліфікованим спеціалістом.



● **Не підключайте і не відключайте вилку мокрими руками.**

(Недотримання цього заходу може спричинити ураження електричним струмом.)

● **Не перевищуйте дозволений ліміт напруги і використовуйте джерело змінного струму лише з параметрами, вказаними на приладі.**

(Недотримання цього заходу може спричинити ураження електричним струмом або пожежу.)

● Переконайтеся, що Ви користуєтеся розеткою, яка підходить до вимог живлення даного приладу.

● Підключення інших пристроїв до тієї самої розетки може спричинити перегрів.





● **Переконайтеся, що штепсель щільно підключений до розетки.**

(Неправильно підключений штепсель може спричинити ураження електричним струмом і пожежу внаслідок утворення тепла довкола штепселя.)



● **Регулярно видаляйте пил зі штепселя.**

(Накопичення пилу на штепселі може спричинити погіршення ізоляції через вологість, а також виникнення пожежі.)

Увага

-  ● **Не занурюйте прилад у воду і не розбризкуйте на нього воду.**
(Недотримання цього заходу може спричинити ураження електричним струмом, або пожежу внаслідок короткого замикання.)
- **Не розбирайте, не ремонтуйте і не модифікуйте прилад самостійно.**
(Недотримання цього заходу може спричинити пожежу, ураження електричним струмом або отримання травми.)
➔ З питань ремонту звертайтеся в інформаційний центр.
- **Не засовуйте сторонні предмети у вентиляційні отвори.**
(Недотримання цього заходу може спричинити ураження електричним струмом чи призвести до неправильного функціонування приладу.)
 - Особливо це стосується металевих предметів, таких як, дроти і т. ін.
- **Забороняється завантажувати продукти руками. Користуйтеся спеціальним штовхачем.**
(Недотримання цього заходу може спричинити серйозне поранення.)
- **Під час роботи приладу слідкуйте, щоб у завантажувальний лоток не потрапили сторонні предмети (ложки і т. ін.). Будьте особливо уважні, щоб не травмувати пальці, під час завантаження продуктів. Завжди користуйтеся штовхачем.**
(Недотримання цього заходу може спричинити серйозне поранення.)
- **Забороняється знімати або встановлювати завантажувальний лоток під час роботи електродвигуна.**
(Недотримання цього заходу може спричинити поранення.)
-  ● **Даний пристрій заборонений для використання особами (включаючи дітей) з обмеженими фізичними, сенсорними або розумовими здібностями, а також особами з браком досвіду, окрім як під наглядом або після інструктажу щодо використання даного пристрою, проведеного особами, відповідальними за їх безпеку. Слідкуйте, щоб діти не гралися пристроєм.**
(Невиконання цих заходів може призвести до опіків, травмування або до ураження електричним струмом.)
- **Якщо виникла якась несправність чи поломка, відразу припиніть користування приладом і вийміть штепсель з розетки.**
(Невиконання цих заходів може спричинити задимлення, виникнення пожежі або ураження електричним струмом.)
Приклади несправностей чи поломок
 - Перегрівання штепселя та кабелю живлення.
 - Кабель живлення пошкоджений або стався збій живлення.
 - Корпус приладу деформований або дуже гарячий.➔ Будь ласка, відразу вимкніть прилад з електромережі і зверніться до інформаційного центру для перевірки або ремонту.
- **Щоб уникнути серйозних травмувань, слідкуйте за тим, щоб пальці не потрапили під ріжучі поверхні м'ясорубки.**
(Недотримання цього заходу може спричинити серйозне поранення.)
- **Обережно поведіться з ріжучими частинами приладу, наприклад, з ножем.**
(Недотримання цього заходу може спричинити поранення.)

Обережно

-  ● **Не залишайте прилад без нагляду, коли Ви ним користуєтесь.**
(Недотримання цього заходу може спричинити пожежу або опік.)
 - Вимикайте прилад, коли Ви ним не користуєтесь.
- **Не використовуйте прилад у наступних місцях.**
 - На нерівних поверхнях, на нетерmostійких килимках, скатертинах і т. ін.
(Невиконання цих заходів може спричинити пожежу.)
 - У місцях, де на нього можуть потрапити бризки води, або поблизу джерела тепла.
(Невиконання цих заходів може спричинити ураження електричним струмом або витік струму.)
-  ● **Переконайтеся, що Ви тримаєтесь за вилку, коли виймаєте її з розетки. Ніколи не тягніть за кабель живлення.**
(В іншому разі це може спричинити ураження електричним струмом, або пожежу) внаслідок короткого замикання.)
- **Виймайте вилку з розетки, якщо Ви не користуєтесь приладом.**
(В іншому разі це може спричинити ураження електричним струмом, або пожежу) внаслідок витоку струму.)
- **Перед заміною частин або під час встановлення частин, що рухаються вимикайте прилад і відключайте його від мережі живлення.**
(Недотримання цього заходу може спричинити поранення.)
- **При перенесенні приладу, обов'язково тримайтеся обома руками за корпус двигуна. Забороняється триматися лише за завантажувальний лоток.**
(Недотримання цього заходу може спричинити поранення.)

Важлива інформація

- **Забороняється використовувати прилад для здрібнювання кісток та горіхів.**
(Недотримання цього заходу може вивести прилад із ладу.)
- **Також забороняється використовувати прилад для здрібнювання імбиру та інших продуктів із жорсткими волокнами** (Вони не подрібнюються.)
- **Не перемелюйте сушені продукти, такі як сушені креветки, анчоуси та інші.**
(Це може призвести до несправності приладу).
- **Для запобігання заклинюванню приладу не слід намагатися прискорити його роботу, із силою натискаючи на штовхач. У разі заклинювання приладу через потрапляння твердих матеріалів до шнека або ножа слід негайно вимкнути та очистити прилад. Якщо спрацював захисний вимикач, не вмикайте прилад.**
(Див. розділ "Запобігання заклинюванню приладу", Ст. 15.)
- **Один цикл роботи приладу не повинен перевищувати 15 хвилин.**
(Недотримання цього заходу може спричинити несправність.)
- **Чистіть прилад щоразу після користування ним.**
(Недотримання цього заходу може спричинити несправність.)

Будова приладу

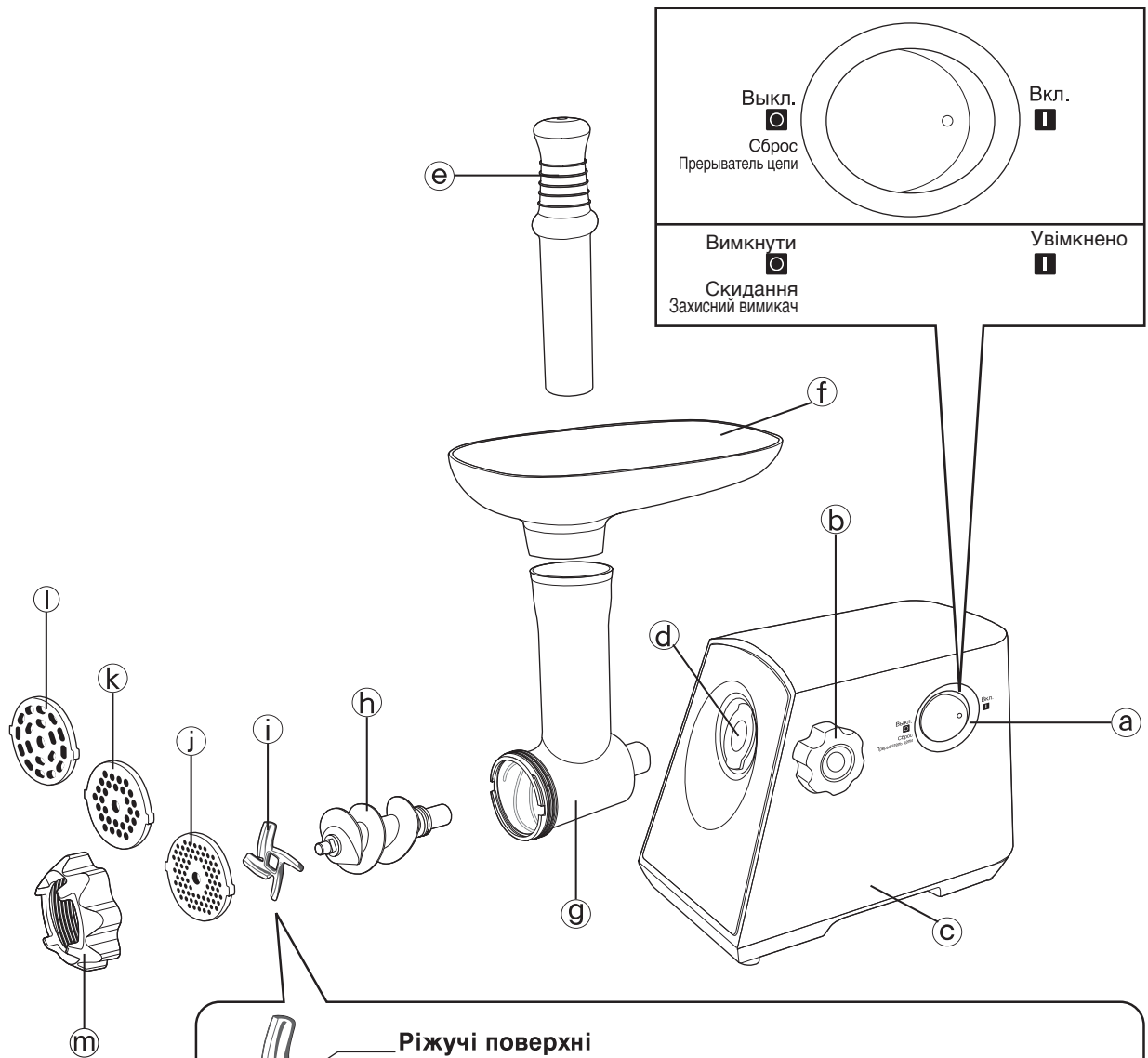

Ріжучі поверхні
 При установленні ножа, спрямовуйте його робочі поверхні до решітки, інакше м'ясорубка не працюватиме.

- | | | |
|-------------------------|---------------------------------------|--|
| Ⓐ Перемикач режимів | Ⓕ Завантажувальний лоток | ⓵-⓷ Змінні частини |
| Ⓑ Ручка фіксації | Метал - доступна в МК-MG1300 тільки | ⓵ Решітка з мілкими отворами |
| Ⓒ Корпус електродвигуна | Пластик - доступна в МК-MG1000 тільки | ⓶ Решітка із середніми отворами |
| Ⓓ Вхідний отвір | | ⓷ Решітка із великими отворами доступна в МК-MG1300 тільки |
| Ⓔ Штовхач | Ⓖ Головка | ⓸ Гайка решітки |
| | Ⓗ Шнек | |
| | Ⓘ Ніж | *частина Ⓔ до ⓸ ар змінні частини. |

Українська мова

Як користуватися

Подрібнювання м'яса

Перед першим використанням приладу помийте всі знімні частини і добре їх висушіть. (стор. 16) З метою запобігання утворенню корозії, знімні частини приладу вкриті технічним вазеліном. Якщо його важко видалити, очистіть знімні частини під струменем теплої води, використовуючи нейлонову щітку.

Збираючи прилад, завжди відключайте його від мережі живлення. Перед приєднанням кабелю до мережі живлення переконайтеся, що вимикач знаходиться у вимкненому положенні. (Підготовка приладу до роботи.)

1 Встановіть головку у вхідний отвір корпусу електродвигуна.

- Вирівняйте голівку по вертикалі, а потім вставте до кінця в отвір.
- Якщо голівка не встановлена належним чином, її необхідно повернути вправо-вліво.

Утримуючи головку однією рукою, затягніть ручку фіксації у напрямку годинникової стрілки.

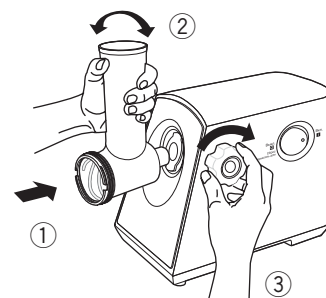

2 Вставте шнек у головку, довгим кінцем уперед, трохи обертаючи шнек поки він не встановиться в потрібне положення в корпусі.

- Якщо шнек встановлено правильно, він не обертатиметься.

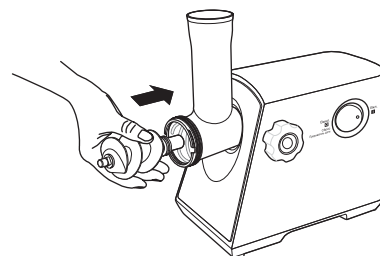

3 Встановіть ніж на вісь шнека так, щоб ріжучі поверхні були попереду, як показано на малюнку.

- При установленні ножа, спрямовуйте його робочі поверхні до решітки, інакше м'ясо не буде перемелюватися.

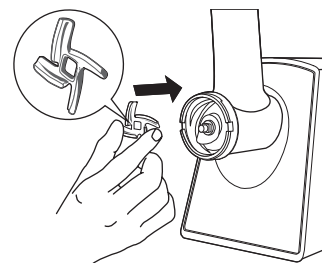

4 Встановіть відповідну решітку після того, як на шнек вже було встановлено ніж, сумістіть решітку з отворами, розташованими на внутрішній поверхні головки.

- Якщо решітку не буде встановлено належним чином, м'ясо може просочуватися через отвори корпусу електродвигуна. Якщо м'ясо просочилося, почистіть зону довкола отворів корпусу електродвигуна.

Протирайте злегка зволоженою серветкою.

Встановіть в отвір в корпусі двигуна

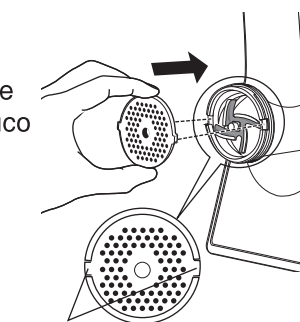
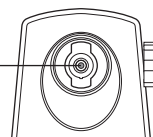

Витєкти

5 Щільно закрутіть гайку.

Встановіть завантажувальний лоток на верхню частину приладу належним чином закріпіть його у відповідному положенні.

Розташуйте прилад на стійкій поверхні.

- Забороняється закривати або блокувати вентиляційні отвори, розташовані на нижній та на боковій частинах корпусу електродвигуна.

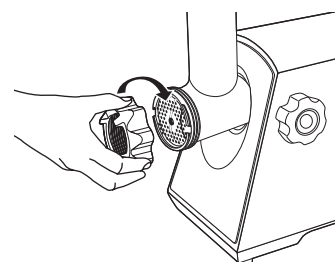

(Перемелювання м'яса)

- 6** Розріжте м'ясо на шматочки, які б легко проходили крізь отвір лотка. Приєднайте кабель живлення та увімкніть прилад.

Покладіть шматочки м'яса на завантажувальний лоток та проштовхніть їх в отвір лотка.

- Використовуйте штовхач.

При використанні товкача тримайте однією рукою пластину воронки для засипання.

Після використання, вимкніть прилад і від'єднайте кабель живлення від мережі електропостачання.

Примітка:

- Під час роботи приладу допускається слабке обертання головки, але це є цілком нормальним. Не слід перетягувати ручку фіксації для запобігання цьому обертанню – це може призвести до виходу приладу з ладу.

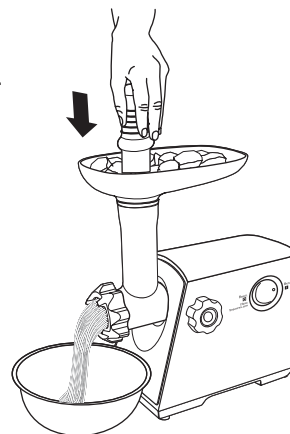

Захисний вимикач

Коли захисний вимикач автоматично зупиняє електродвигун внаслідок перенавантаження, виконайте наступні кроки.

- 1** Установіть вимикач у положення ВІМК., для того щоб перезапустити захисний вимикач.
- 2** Від'єднайте кабель живлення від мережі і зніміть усі частини, повторюючи дії, описані у кроках 2 - 5 розділу «Подрібнення м'яса» у зворотному порядку, для того щоб дістати інгредієнти з головки приладу.
- 3** Знову зберіть усі частини та продовжуйте перемелювання м'яса.

Заходи, яких слід дотримуватися у разі заклинювання приладу

Якщо фарш не виходить із решітки внаслідок зупинки через потрапляння кісток або інших твердих продуктів харчування, виконайте наступні дії для відновлення роботи приладу.

- 1** Вимкніть прилад і почекайте, поки електродвигун зупиниться повністю.
- 2** Від'єднайте кабель живлення від мережі і зніміть усі частини, повторюючи дії, описані у кроках 2 - 5 розділу «Подрібнення м'яса» у зворотному порядку, для того щоб дістати інгредієнти з головки приладу.
- 3** Знову зберіть усі частини та продовжуйте перемелювання м'яса.

Чищення

Перед розбиранням приладу слід, по-перше, переконатися у повній зупинці двигуна.

Примітка

- Не використовуйте бензин, розчинник, спирт, відбілювач, порошок для чищення або металеву щітку – інакше поверхню може бути пошкоджено.
- Не мийте прилад у посудомийній машині.

Розбирання приладу

Розберіть пристрій, виконавши кроки з 1 до 5 в зворотному порядку, Ст. 14 (Підготовка приладу до роботи).

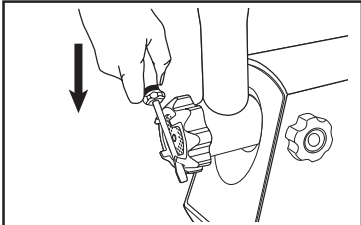
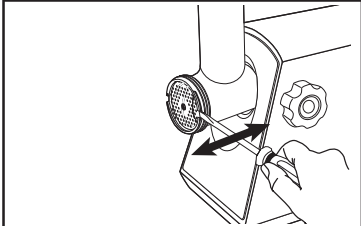
	На гайці решітки присутні виступи, що полегшують процес її знімання.
	Щоб полегшити процес знімання решітки, вставте викрутку між решіткою та головкою м'ясорубки, як показано на малюнку і підніть решітку.

Чищення

Видаліть залишки м'яса та інших харчових продуктів.

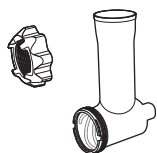

Гайка решітки
Головка

Мийте водою з додаванням нейтрального миючого засобу та м'якою губкою, і добре висушіть.

- Якщо ви залишите частини приладу вологими після очищення, це може спричинити утворення іржі.

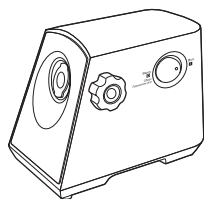

Корпус
електродвигуна

Протирайте злегка зволоженою серветкою.

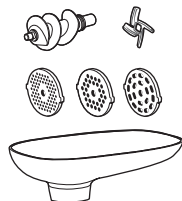

Шнек/Ніж

Решітки

Завантажувальний лоток

Мийте водою з додаванням нейтрального миючого засобу та м'якою губкою, і добре висушіть.

- Якщо ви залишите частини приладу вологими після очищення, це може спричинити утворення іржі.

<Для шнека, ножа та решіток >

Якщо ви змастите їх невеликою кількістю рослинної олії після миття та просушування, вона слугуватиме у якості змазки та допоможе уникнути появи іржі.



Штовхач

Мийте водою з додаванням нейтрального миючого засобу та м'якою губкою, і добре висушіть.

Технічні характеристики

	МК-MG1300	МК-MG1000
Джерело живлення	220 В ~ 50 Гц	220 В ~ 50 Гц
Споживана потужність	220 Вт	200 Вт
Розміри (В x Ш x Г) (приблизно)	391 мм x 164 мм x 306 мм	391 мм x 164 мм x 306 мм
Вага (приблизно)	3,4 кг	3,0 кг
Насадки	Решітка	Решітка

ІНФОРМАЦІЯ ПРО ПІДТВЕРДЖЕННЯ ВІДПОВІДНОСТІ ПРОДУКТУ

М'ясорубки моделей МК-MG1000 та МК-MG1300 торгової марки "Panasonic"



001

Відповідають вимогам Технічного Регламенту з електромагнітної сумісності обладнання (затвердженому постановою Кабінету Міністрів України від 29 липня 2009 р. № 785) та вимогам Технічного Регламенту безпеки низьковольтного електричного обладнання (затвердженому постановою Кабінету Міністрів України від 29 жовтня 2009 р. № 1149)

Моделі МК-MG1000 та МК-MG1300 Торгової марки Panasonic відповідають вимогам нормативних документів:

ДСТУ CISPR 14-1:2004 (CISPR 14-1:2000, IDT);
ДСТУ CISPR 14-2:2007 (CISPR 14-2:2001, IDT);
ДСТУ IEC 61000-3-2:2004 (IEC 61000-3-2:2004, IDT);
ДСТУ EN 61000-3-3:2004 (EN 61000-3-3:1995, IDT);
ДСТУ IEC 60335-2-14:2006 (IEC 60335-2-14:2002, IDT)

Декларацію про відповідність можна переглянути на <http://service.panasonic.ua> у розділі «Документи»

Країна-виробник:	Malaysia	Малайзія
Виробник:	Panasonic Manufacturing Malaysia Berhad.	Панасонік Менюфекчерінг Малайзія Берхад
За адресою:	No. 3, Jalan Sesiku 15/2 Section 15 Shah Alam Industrial Site 40200 Shah alam, Selangor Darul Ehsan, Malaysia.	№3, Джалан Сесіку 15/2, Секшен 15 Шах Алам Індустриал Сайд 40200 Шах Алам, Селангор Дарул Ехсан, Малайзія

Уповноважений Представник:	ТОВ "ПАНАСОНІК УКРАЇНА ЛТД"
Адреса Уповноваженого Представника:	провулок Охтирський, будинок 7, місто Київ, 03022, Україна

Примітки:

Термін служби	7 років
---------------	---------

Дату виготовлення Ви можете визначити за комбінацією цифр, що розташовані на нижній частині виробу.

Приклад:

X XX xxx

2-га та 3-тя цифри: місяць (у цифровому виразі)

01 - Січень, 02 - Лютий, ... 12 - Грудень

1-ша цифра: рік (остання цифра номера року)

1 - 2011, 2 - 2012, 3 - 2013

Відомості про утилізацію відпрацьованого електричного та електронного обладнання

Даний виріб не слід утилізувати разом із побутовими відходами. Для належної його утилізації слід звертатися до підприємств, які займаються збором та переробкою відпрацьованого електричного та електронного обладнання. Інформацію про такі підприємства ви можете отримати в урядових органах та/або органах місцевого самоврядування. Належна утилізація виробу допоможе зберегти цінні ресурси і запобігти потенційному негативному впливу на здоров'я людей та стан навколишнього середовища, який може мати місце внаслідок некоректної утилізації відходів.

Умови гарантії для України

Компанія Panasonic Corporation надає на даний виріб, що постачається в Україну, гарантію виробника строком на 1 рік.

Інформаційний центр Panasonic

Міжнародні дзвінки та дзвінки з Києва: +38-0-(44) 490-38-98

Безкоштовні дзвінки зі стаціонарних телефонів в межах України: 0-800-309-880

<http://service.panasonic.ua/>

Қауіпсіздік нәтижелері

міндетті түрде орындауыңызды сұраймыз

Пайдаланушы және басқа адамдардың жарақаттануын және құрылғының бұзылуын алдын алу үшін осы пайдалану нұсқаулығын мұқият оқып шығып, берілген нұсқаулықтарды қатаң сақтауыңызды сұраймыз.

■ Келесі белгілер бұйымды дұрыс емес пайдалану нәтижесінде пайда болатын қауіп деңгейін көрсетеді.



ҚАТАҢ ЕСКЕРТУ

Ауыр жарақат немесе өлімге әкелу мүмкіндігін сипаттайды.



Қауіпті

Дененің жарақаттануы немесе айналадағы мүліктің зақымдалу мүмкіндігін сипаттайды.

■ Келесі белгілердің мағынасы:



Тыйым салу белгісі



Міндетті түрде сақталуы тиіс талаптар



ҚАТАҢ ЕСКЕРТУ



- **Тоқ айыры мен сымын зақымдамаңыз.**
(Электр тогының соғуы немесе тұйықталу нәтижесінде өрттің пайда болу қауіпі бар.)

- **Тоқ айыры немесе сымы бұзылған болса, не тоқ айыры дұрыс қосылмаған болса, құрылғыны пайдаланбаңыз.**
(Электр тогының соғуы немесе тұйықталу нәтижесінде өрттің пайда болу қауіпі бар.)

➔ Тоқ сымы бұзылған жағдайда, қауіпті алдын алу үшін, тоқ сымын өндіруші, қызмет көрсету орталығы немесе басқа уәкілетті маман ауыстыруы тиіс.

- **Ток айырын ылғал қолмен қосуға немесе ажыратуға болмайды.**
(Электр тогының соғу қауіпі бар.)

- **Пайдаланатын ток кернеуі құрылғыда көрсетілген ток кернеуі өлшемдерінен аспауы тиіс және құрылғыда ұсынылғаннан басқа ток көздерін қолданбаңыз.**
(Электр тогының соғуы немесе өрттің пайда болу қауіпі бар.)
 - Пайдаланатын ток кернеуі жергілікті ток көзіне сәйкес екендігіне көз жеткізіңіз.
 - Бірнеше құрылғының бір розеткаға қосылуы оның шамадан тыс қызып кету қауіпін туғызады.



- **Ток айырын розеткаға нықтап орнатыңыз.**
(Ток айырының шамадан тыс қызып кетуі ток соғуы немесе өрттің шығуына себеп болуы мүмкін.)

- **Ток айырын тазалап тұрыңыз.**
(Кірленген ток айырының қорғанышы азайып, оған ылғал тиген кезде өрт шығуы мүмкін.)

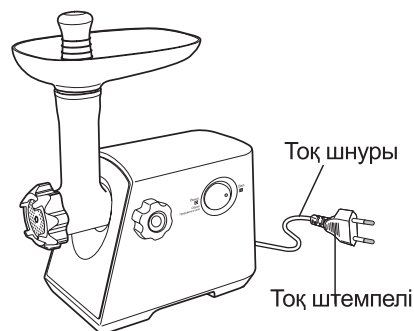

ҚАТАҢ ЕСКЕРТУ





- **Құрылғыны суға салмаңыз және оған су тигізбеңіз.**
(Электр тогының соғуы немесе тұйықталу нәтижесінде өрттің пайда болу қауіпі бар.)
- **Құрылғыны бөлшектемеңіз, өздігіңізден жөндемеңіз, құрылымын өзгертпеңіз.**
(Бұл өртке, электр тогының соғуына немесе Сізді жарақатауы мүмкін.)
 - ➔ Құрылғыны жөндеу үшін уәкілетті қызмет көрсету орталықтарына хабарласыңыз.
- **Бөгде заттарды бу шығатын саңылауларға салмаңыз.**
(Бұл электр тогының соғуына немесе құрылғының бұзылуына әкелуі мүмкін.)
 - Әсіресе, гайка, түйреуіш сияқты темір заттарды салмаңыз.
- **Етті қолмен жүктемеңіз. Азық итерушіні пайдаланыңыз.**
(Бұл ауыр жарақатқа әкелуі мүмкін.)
- **Жұмыс барысында ет тартқышқа бөгде заттардың (қасық, т.б) өтіп кетпеуін қадағалаңыз. Саусақтарыңызды жарақаттап алмас үшін, азық итерушіні пайдаланыңыз.**
(Бұл ауыр жарақатқа әкелуі мүмкін.)
- **Жұмыс барысында ет салғышты алмаңыз және орнатпаңыз.**
(Бұл ауыр жарақатқа әкелуі мүмкін.)



- **Мына құралды денелік, сенсорлық қабілеті шектеулі немесе ақыл-ойы кем, не болмаса тиісті білімі мен тәжірибесі жоқ адамдардың (балаларды қоса алғанда) қолдануына болмайды. Мұндай адамдардың құралды қолдануына олардың қауіпсіздігіне жауапты тұлғалардың бақылауымен және құралды пайдалану жөніндегі анық нұсқаулар берілгеннен кейін ғана қолдануына болады. Балалардың құралмен ойнамауын қадағалау қажет.**
(Бұл күйік, жарақат немесе электр тогы соғуына әкелуі мүмкін.)
- **Бұл құрылғы қалыпты жұмысқа сай емес белгілер көрінсе немесе мүлдем бұзылса, онда құрылғыны сөндіріңіз.**
(Түтін, өрт шығып немесе электр соғуы мүмкін.)
Құрылғының бұзылуын келесі жағдайлар көрсетеді.
 - Ток айыры мен сымының шамадан тыс қызып кетуі
 - Жүйелік кабелінің зақымдануы немесе электр тогының болмауы
 - Құрылғы корпусының зақымдануы немесе шамадан тыс қызып кетуі.
 - ➔ Бұл жағдайларда құрылғыны ток көзінен айырып, қызмет көрсету мекемелеріне хабарласыңыз.
- **Ауыр жарақаттарға шалдықпау үшін, балалардың құрылғының айналмалы тетіктеріне қолын сұқпауын қадағалаңыз.**
(Бұл ауыр жарақатқа әкелуі мүмкін.)
- **Өткір айналмалы жүзді қолданғанда сақ болыңыз.**
(Бұл ауыр жарақатқа әкелуі мүмкін.)

Қауіпті

-  ● **Құрылғыны пайдалану кезде, байқаусыз тастап кетпеңіз.**
(Бұл өрт немесе күйікке әкелуі мүмкін)
 - Тастап кетудің алдында, тоқтан өшіріңіз.
- **Келесі жағдайда құрылғыны пайдаланбаңыз.**
 - Қойған беті тегіс болмаған кезде, оттан жанбайтын жазықтардың үстінде, дастархан үстінде.
(Өрт пайда болуы мүмкін.)
 - Ылғалды жерлерде немесе оттың қасында.
(Электр тогы соғып не болмаса су өтіп кетуі мүмкін.)
-  ● **Тоқ розеткасын суырғанда, оны ұстап суырыңыз. Ешқашанда сымынан тарпаңыз.**
(Әйтпесе, электр тогының соғуы не өрттің пайда болуы мүмкін.)
- **Затты пайдаланбаған кезде, тоқ розетканы суырып қойыңыз.**
(Қайтгенге де, бұл электр шок немесе электр тұйықталу от өрті пайда болуы мүмкін.)
- **Бөлшектерді ауыстырмас бұрын, құрылғыны ток көзінен өшіріңіз.**
(Бұл маңызды жарақатты шақыра алады.)
- **Тасымалдау кезінде құрылғы корпусынан ұстаңыз.**
Жүктеу бөлімінен ұстап тасымалдамаңыз.
(Бұл ауыр жарақатқа әкелуі мүмкін.)

Маңызды ақпарат

- **Қатты тағамдарды (сүйек, жаңғақ сияқты) өткізуге болмайды.**
(Құрылымының зақымдалуына әкелуі мүмкін.)
- **Зімбір және сол сияқты қатты талшықтары бар тағамдарды өткізуге болмайды.**
(Ондай тағамдар өңделмейді)
- **Сондай құрғақ креветкалар, Анчоустар құрғақ өнімдерді астық баспа тағы басқалар.**
(Олар қағуға келтіре алады)
- **Құрылым тұйықталып қалмас үшін, жұмыс үрдісін тездетіп, азық итергішке күштеп баспаңыз. Қатты тағамдар құрылғының өзегіне өтіп кетсе, оны дереу электр тогынан айырып, ішін тазалаңыз.**
(23-беттегі "Ет тартқыштың түйіліп қалу кезіндегі шаралар" бөлімін қараңыз)
Тежегіш автоматты түрде қосылса, онда құрылғы қосылмайды.
- **Бірден 15 минуттан астам құрылғыны пайдаланбаңыз.**
(Бұл ақаулыққа әкелуі мүмкін.)
- **Пайдаланғаннан кейін, әрқашан, тазалап тұрыңыз.**
(Бұл ақаулыққа әкелуі мүмкін.)

Бөлшектердің атаулары

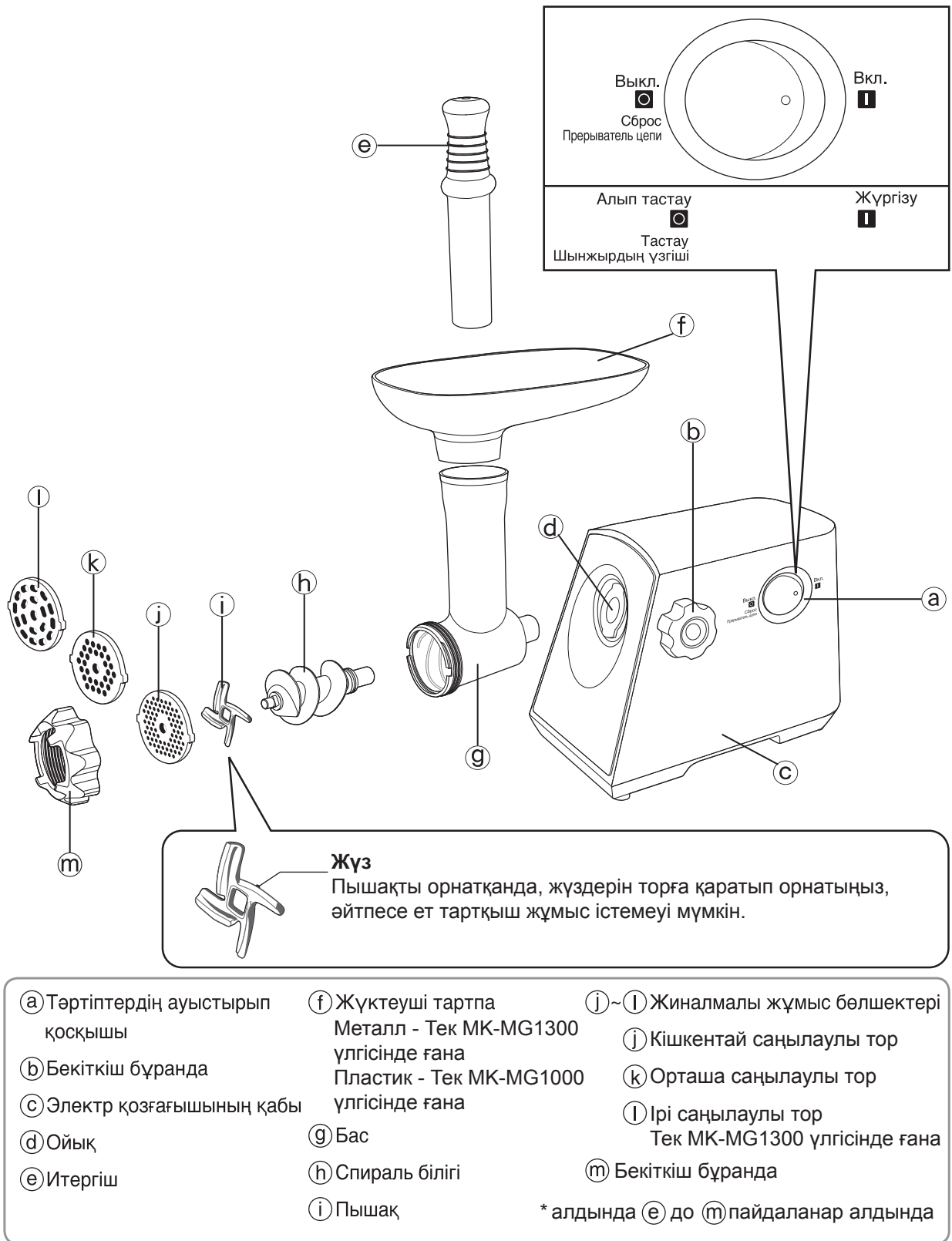

Қолдану тәсілі

Етті тарту

Алғаш рет пайдаланар алдында барлық бөлшектерін жуып, құрғақ етіп сүртіңіз. (24-б)
Петролатум коррозияның сақтап қалуы үшін шаншып аударатын пластиналарға қапталған. Оны алып тастау, егер қиын болса ол алып тастаса, жылы сумен нейлон білезігі көмегімен тазалаңыз. Құрылғыны жинаған кезде, ток сымын электр тоғынан суырып алыңыз. Құрылғыны қосар алдында айырып-қосқышы Выкл. тәртіптемесінде тұрғанына көз жеткізіңіз.

(құрастыру)

- 1** Электр қозғағышының корпусының ойығына ет тартқышының басын орнатыңыз.
 - Корпустардың қоюды алдында тік жағдайдағы басты ұстаңыз.
 - Егер бас керекті мөлшерде орнатылмаса басты оңға және солға бұруға керек .Бір қолмен ет тартқыштың басын ұстап, екінші қолмен құрылғының бүйір жағында орналасқан саңылауға бекіткіш бұранданы салып, оны сағат тілімен айналдырып тартыңыз.

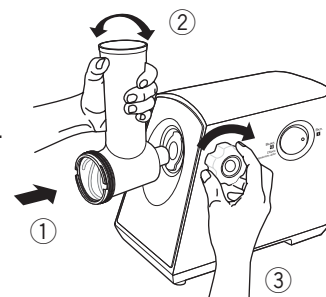

- 2** Спираль білікті ұзын жағымен ет тартқыштың басына енгізіп, бойлай айналдырып, керекті орнына орнатыңыз.
 - Егер спираль білігі дұрыс орнатылса, ол тұрақтанып, айналмайды.

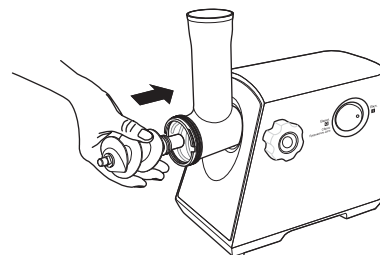

- 3** Пышақты жүзін суретте көрсетілгендей торшаға қаратып, спираль білікке кигізіңіз.
 - Пышақты орнатқанда, жүздерін торға қаратып орнатыңыз, әйтпесе ет тартқыш жұмыс істемеуі мүмкін.

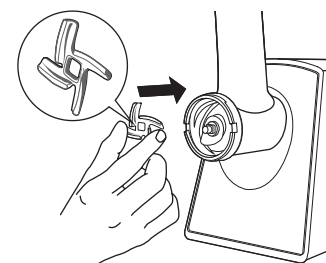

- 4** Пышақты спираль білікке кигізіп, одан кейін торшаны басты бөлімінің ішіндегі арнайы саңылауларына орналастырыңыз.
 - Егер торша саңылауларға орнатылмаса, ет тартылған кезде бұл саңылаулардан шығуы мүмкін. Мұндай жағдайда бірден саңылауларды тазалаңыз.

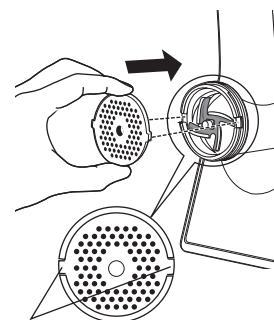

моторлы қозғаушының ашық корпусы

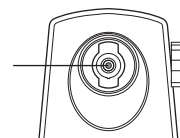

- 5** Бекіткіш бұранданы тірелгенше бұраңыз.

Ет тартқыштың басты бөлігін ет салғышка орналастырып, керекті қалыпта бекітіңіз.

- Құрылғыны тегіс және қатты жазықтықта орналастырған жөн.
- Құрылғының төменгі және бүйір жақтарында орналасқан ауа желдеткіш саңылаулары әрдайым ашық болып қалу керек.

Протрузия

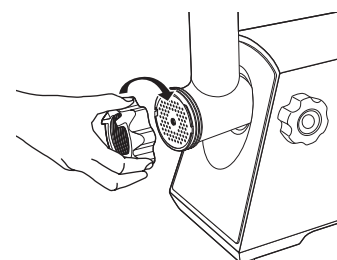

(Етті тарту)

- 6** Етті ет салатын бөліміне сыятындай көлемде кесіңіз. Ет тартқышты ток желісіне қосыңыз. Айырып-қосу түмесін Вкл. тәртіптемесіне орнатыңыз. Тағамдарды ет салатын бөліміне салыңыз.
- Пайдаланғаннан кейін айырып-қосқышты Выкл. тәртіптемесіне орнатып, құрылғыны ток желісінен айырыңыз. Тәңір жарылқасын, бір қолымен жүктеуші тартпаны ұстап тұрыңыз, итергіштің қолдануында.

Ескерту:

- Жұмыс барысында ет тартқыштың басты бөлігі айналуы мүмкін. Бұл қалыпты жағдай. Бұrandаны тым қатты бұрап, бұл айналуы тоқтатпаңыз. Әйтпесе, құрылғы зақымдалуы мүмкін.

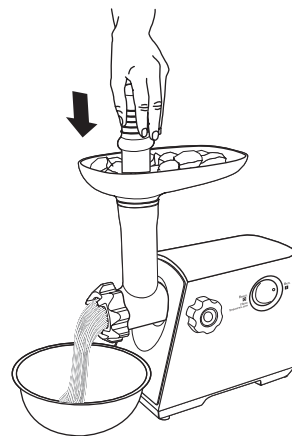

Тұйықталуды автоматты түрде тоқтату

Ет тартқыш тым жүктеліп, тұйықталу автоматты түрде тоқтатылғаннан кейін, келесі қадамдарды орындаңыз.

- 1** Тұйықталуды автоматты түрде тоқтатуды қайта жүктеу үшін, айырып-қосқышты Выкл. тәртіптемесіне орнатыңыз.
- 2** Құрылғыны ток желісінен айырыңыз. Ет тартқышта тұрып қалған тағамды алу үшін, "Құрастыру" бөлімінің 2-5 қадамдарын кері ретте орындаңыз.
- 3** Бөлшектерін қайта жинап, ет тартуды жалғастырыңыз.

Тағам ет тартқышта тұрып қалған жағдайда орындалатын қауіпсіздік шаралары

Егер ет тартқышқа сүйек немесе қатты тағамдар тұрып қалып, ол торшадан шықпаса, онда келесі қадамдарды орындаңыз.

- 1** Моторды сөндіріп, қозғалтқыштың соңына дейін тоқтағанына көз жеткізіңіз.
- 2** Құрылғыны ток желісінен айырыңыз. Ет тартқышта тұрып қалған тағамды алу үшін, "Құрастыру" бөлімінің 2-5 қадамдарын кері ретте орындаңыз.
- 3** Бөлшектерін қайта жинап, ет тартуды жалғастырыңыз.

Тазалау тәсілі

Құрылғыны бөлшектеу алдында, қозғалтқыш толығымен тоқтағанына көз жеткізіңіз. Құрылғыны ток желісінен айырыңыз.

Ескерту

- Жанармай, еріткіш, алкоголь, хлор, жылтырлату ұнтағын немесе метал щеткаларын қолданбаңыз. Әйтпесе, құрылғының сыртқы қабындысы зақымдалуы мүмкін.
- Ыдыс жуатын машина қолдануға болмайды.

Бөлшектеу

Құрылғыны бөлшектеу үшін, 22 беттердегі "Құрастыру" бөлімінің 1-5 қадамдарын кері ретте орындаңыз.

	<p>Бекіткіш бұранданы оңай шешу үшін, бойында арнайы шығыңқылар бар.</p>
	<p>Торшаны шешуді жеңілдету үшін торша мен басты бөлігінің ортасына бұрауышты суреттегідей орнатып, торшаны алыңыз.</p>

Тазалау

Тағам қалдықтарын алып тастаңыз.

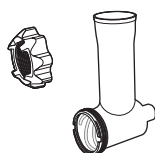

Бекіткіш бұранда

Ыдыс, жуу сабын және жұмсақ губкамен жуып, жақсылап кептіріңіз.

- Егер бөлшектерді дымқыл күйде қалдырса, онда тот басуы мүмкін.

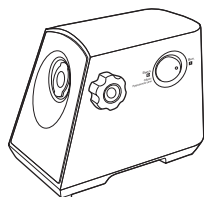

Электр қозғағышының қабы

Ылғал матамен жақсылап сүртіңіз.



Спираль білігі / Пышақ

Саңылаулары бар торша

Жүктеуші тартпа

Ыдыс, жуу сабын және жұмсақ губкамен жуып, жақсылап кептіріңіз.

- Егер бөлшектерді дымқыл күйде қалдырса, онда тот басуы мүмкін.
- <Спираль білігі, пышақ және саңылаулары бар торша үшін> Егер кесетін бөлшектерді тазалап, құрғатқаннан кейін өсімдік майын жақса, оларды майлап, ұзақ уақытқа дейін өткір болып қалады.



Итергіш

Ыдыс, жуу сабын және жұмсақ губкамен жуып, жақсылап кептіріңіз.

Сипаттамасы

	МК-MG1300	МК-MG1000
Ток көзі	220 Вт ~ 50 Гц	220 Вт ~ 50 Гц
Қуаты	220 Вт	200 Вт
Өлшемдері (Б x Е x Ұ) (шамамен)	391 мм x 164 мм x 306 мм	391 мм x 164 мм x 306 мм
Салмағы (шамамен)	3,4 кг	3,0 кг
Қосымша керек-жарақтар	Саңылаулары бар торшалар	Саңылаулары бар торшалар



ӨНІМДІ СЕРТИФИКАТТАУ ТУРАЛЫ АҚПАРАТ
ЭЛЕКТР ЕТТАРҚЫШ
 үлгілер: МК-MG1000*, МК-MG1300* "Panasonic"
СЕРТИФИКАТТАЛҒАН ОС ТЕСТБЭТ 119334, МӘСКЕУ, Андреевская набережная, 2 үй

Сәйкестік сертификаты :	№ TC RU C-JP.ME10.B.02614	№ TC RU C-JP.ME10.B.02615
Сәйкестік сертификатының берілген күні :	14.11.2014	14.11.2014
Сәйкестік сертификатының жарамдылық мерзімі :	13.11.2019	13.11.2019

Өндіруші: Panasonic Corporation (Панасоник Корпорэйшн)

Өндіруші филиалында өндірілді:

Панасоник Мануфактуринг Малайзия Берхард

мекенжай бойынша:

№3, Джалан Сесуку 15/2, Секшен 15, Шах, Алам Индастриал Сайт, 40200 Селангор Дарул Ехсан, Малайзия

Ескертпе :

Өндірілген күнін (жылы, айы, күні) Сіз бұйымның артқы жағындағы сандар мен әріптердің комбинациясы бойынша анықтай аласыз.

Сериялық нөмірі : X XX xxx

1 -ші сан: жыл (жылдың соңғы нөмердің саны) --3--2013, 4--2014

2-ші және 3-ші саны: айы -- 01-Қантар, 02-Ақпан, ...12-Желтоқсан

Өндірушімен бекітілген осы бұйымның қызмет ету мерзімі бұйым осы пайдаланушы нұсқауына және қолданылатын техникалық стандарттарға сәйкес қатаң түрде пайдаланылған жағдайда, өндірілген күнінен бастап 7 жылға тең.

Импорттаушы

«Панасоник Рус» ЖШҚ, РФ, 115191, Мәскеу қ.,

Большая Тульская к-сі, 11 үй, 3 қабат.

Тел. 8-800-200-21-00

Қазақстан Республикасы территориясындағы өнім сапасы бойынша наразылықтарды қабылдайтын уәкілетті ұйым:

АК «Панасоник Маркетинг СНГ», Қазақстан,

050057 Алматы қ., Тимирязев көш. 42, 30-шы ғимарат

Panasonic ақпарат орталығы:

+7 (727) 298-09-09 - Алматы мен Орта Азиядан қонырау шалу үшін

8-8000-809-809 - Қазақстан бойынша стационарлы телефондар арқылы тегін

Организация, уполномоченная на принятие претензий по качеству продукции на территории Республики Казахстан:

АО "Панасоник Маркетинг СНГ" Казахстан,

050057 г. Алматы, ул. Тимирязева 42, здание 30.

Информационный центр Panasonic:

+7 (727) 298-09-09 -Для звонков из Алматы и Центральной Азии.

8-8000-809-809 -Звонок по Казахстану со стационарных телефонов бесплатный

Декларація про Відповідність

Вимогам Технічного Регламенту Обмеження Використання деяких Небезпечних Речовин в електричному та електронному обладнанні (затвердженого Постановою №1057 Кабінету Міністрів України)

Виріб відповідає вимогам Технічного Регламенту Обмеження Використання деяких Небезпечних Речовин в електричному та електронному обладнанні (ТР ОБНР).

Вміст небезпечних речовин у випадках, не обумовлених в Додатку №2 ТР ОБНР, :

1. свинець (Pb) – не перевищує 0,1wt % ваги речовини або в концентрації до 1000 частин на мільйон;
2. кадмій (Cd) – не перевищує 0,01wt % ваги речовини або в концентрації до 100 частин на мільйон;
3. ртуть (Hg) – не перевищує 0,1wt % ваги речовини або в концентрації до 1000 частин на мільйон;
4. шестивалентний хром (Cr⁶⁺) – не перевищує 0,1wt % ваги речовини або в концентрації до 1000 частин на мільйон;
5. полібромбіфеноли (PBB) – не перевищує 0,1% ваги речовини або в концентрації до 1000 частин на мільйон;
6. полібромдифенілові ефіри (PBDE) – не перевищує 0,1wt % ваги речовини або в концентрації до 1000 частин на мільйон.

Декларация о Соответствии

Требованиям Технического Регламента об Ограничении Использования некоторых Вредных Веществ в электрическом и электронном оборудовании (утверждённого Постановлением №1057 Кабинета Министров Украины)

Изделие соответствует требованиям Технического Регламента об Ограничении Использования некоторых Вредных Веществ в электрическом и электронном оборудовании (ТР ОИВВ).

Содержание вредных веществ в случаях, не предусмотренных Дополнением №2 ТР ОИВВ:

1. свинец (Pb) – не превышает 0,1wt % веса вещества или в концентрации до 1000 миллионных частей;
2. кадмий (Cd) – не превышает 0,01wt % веса вещества или в концентрации до 100 миллионных частей;
3. ртуть (Hg) – не превышает 0,1wt % веса вещества или в концентрации до 1000 миллионных частей;
4. шестивалентный хром (Cr⁶⁺) – не превышает 0,1wt % веса вещества или в концентрации до 1000 миллионных частей;
5. полибромбифенолы (PBB) – не превышает 0,1wt % веса вещества или в концентрации до 1000 миллионных частей;
6. полибромдифеноловые эфиры (PBDE) – не превышает 0,1wt % веса вещества или в концентрации до 1000 миллионных частей.

Declaration of Conformity

with the requirements of Technical Regulation on the Restriction Of the use of certain Hazardous Substances in Electrical and Electronic Equipment (adopted by Order No.1057 of Cabinet of Ministers of Ukraine)

The Product is in conformity with the requirements of Technical Regulation on the Restriction Of the use of certain Hazardous Substances in electrical and electronic equipment (TR on RoHS).

The content of hazardous substance with the exemption of the applications listed in the Annex No.2 of TR on RoHS:

1. Lead (Pb) – not over 0,1wt % or 1000wt ppm;
2. Cadmium (Cd) – not over 0,01wt % or 100wt ppm;
3. Mercury (Hg) – not over 0,1wt % or 1000wt ppm;
4. Hexavalent chromium (Cr⁶⁺) – not over 0,1wt % or 1000wt ppm;
5. Polybrominated biphenyls (PBBs) – not over 0,1wt % or 1000wt ppm;
6. Polybrominated diphenyl ethers (PBDEs) – not over 0,1wt % or 1000wt ppm

Панасоник Мануфактуринг Малайзия Берхад
Панасонік Менюфекчерінг Малайзія Берхад
Панасоник Мануфактуринг Малайзия Берхад

Web Site : <http://panasonic.net/>

Напечатано в Малайзии
Надруковано у Малайзії
Малайзияда басып шығарылған

© Panasonic Corporation 2012

MZ50K1263