

Design. Uniqueness. Innovations

Technical support



Техническая
поддержка

SLINEX

Design. Uniqueness. Innovations

MA-OXCRHD



1080P
(2 MP)



EM-Marin &
Mifare

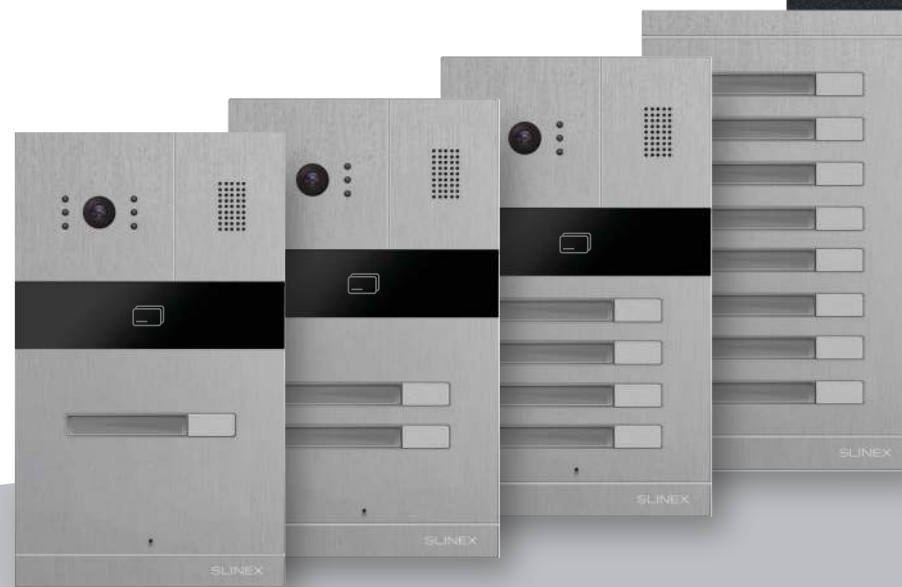

User manual



1-12

Инструкция по эксплуатации



13-24

SLINEX

Attention:



As a result of continuous upgrades and functionality improvements, technical characteristics of the device can be changed without any preliminary declaration. This manual can contain some inaccuracy or misprint. The owner reserves the right to make corrections to the information described in the user manual and device package. The last revision of this manual is available on www.slinex.com

Safety instructions

- Please read and keep that manual.
- The device installation process should be carried out by the qualified specialists.
- Use the device from the -40 °C to +50 °C (-40 °F to 122 °F), always keep it within that temperature range.
- Installation surface should be free from vibration and impact influence.
- Keep this device far from open sources of heat, such as radiators, heaters, and ovens.
- The device can be installed near other electronic equipment in case if the temperature of the environment does not exceed previously mentioned range.
- The device should be protected from the direct influence of the natural phenomena, such as direct sunlight, rain or snow.
- Don't use aggressive or abradant detergent for the device surface cleaning.
- Use soft wet cloth or tissues to remove strong dirt.

Nature protection



Don't throw away the device with other industrial or nutritive trash if you see that symbol. Some regions have separation and recycling systems for the electronic equipment. Connect with local authorities to receive information about recycling of electronic equipment for your region.

Rights and limitation of liability

All rights reserved. Any part of that document can not be published in any form, translated into other languages or reproduced in any way including electronic or mechanical. Document recording and copying are strictly forbidden without owner permission.

Table of contents

1. Package	3
2. Specification	3
3. Description	4
4. Connectors	5
5. Schematic diagrams	6
6. Installation	8
7. Wireless card reader settings	9
8. Sound and visual indication	10
9. Unlock time setting	10
10. Video camera mode setting	11
11. Limited warranty	12

1. Package

MA series outdoor panel – 1 pc.

Power supply (not included for MA-08) – 1 pc.

Flush mount installation box – 1 pc.

ID cards kit – 1 pc.

Connection wires kit – 1 pkg.

Mounting screws and anchors – 1 pkg.

User manual – 1 pc.

2. Specification

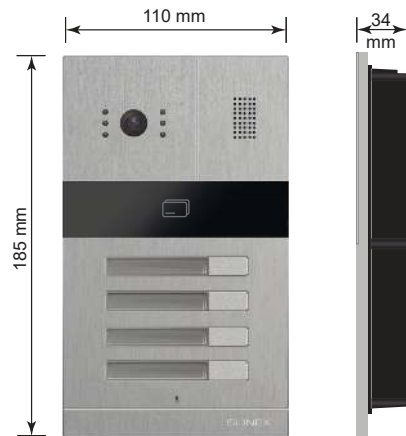

SENSOR
1/2.9" CMOS with mechanical IR cut filter

RESOLUTION
1920x1080 px.

VIDEO OUTPUT
PAL / AHD-M 720p (1 MP) / AHD-H 1080p (2 MP)

VIEW ANGLE
115°

LOCK RELAY CONTINUOUS CURRENT
10 A

BACKLIGHT TYPE
Infra-red, 1.5 m. distance

POWER
+12 V, 500 mA power adapter in the kit

WIRELESS CARDS
EM-Marin, Mifare (page 4 for reference)

MOUNTING TYPE
Flush or surface (optional) mount

UNIT / INSTALLATION BOX DIMENSIONS
110x185x34 mm (4.33x7.28x1.34") /
98x173x34 mm (3.86x6.81x1.34")

WORKING TEMPERATURE
-40 ... +50 °C (-40... +122 °F)

3. Description

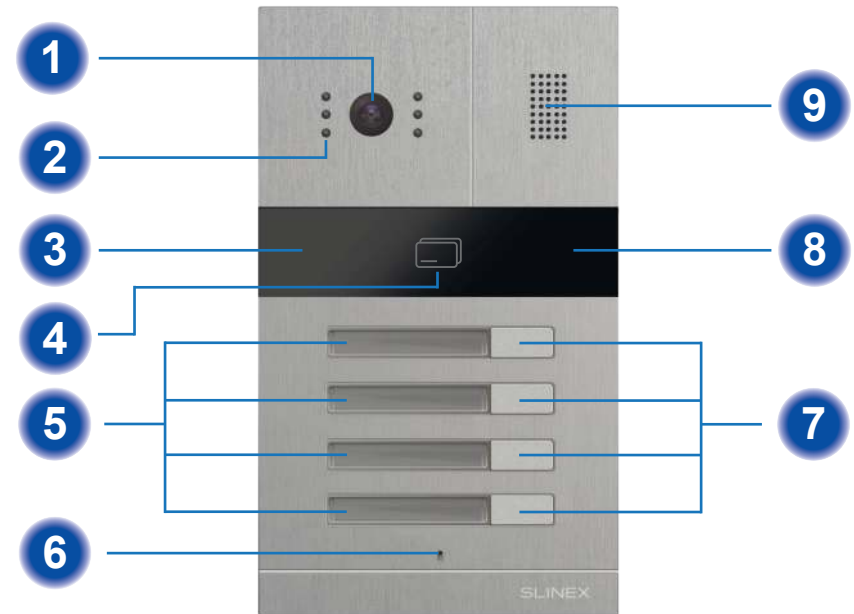

- 1 Video camera
- 2 Infrared night backlight
- 3 Wireless ID card reader
- 4 Light sensor
- 5 Name plates
- 6 Microphone
- 7 Call buttons
- 8 Status LED
- 9 Speaker

MA-01/02/03/04CRHD outdoor panel has dual type ID card reader which maintains such wireless ID card standards: EM-Marin, Mifare Classic, Mifare ID, Ultralight, Ultralight EV1 and NFC.

4. Connectors

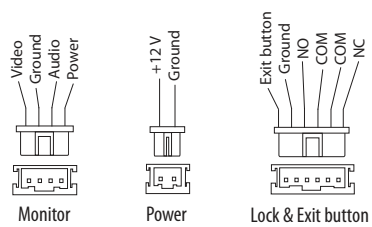
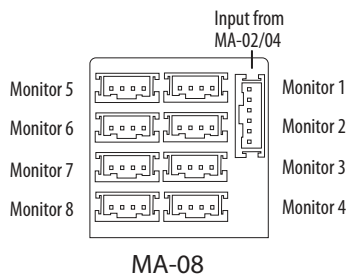
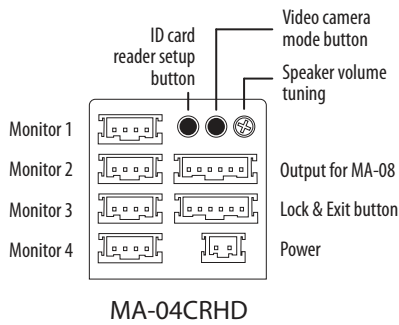
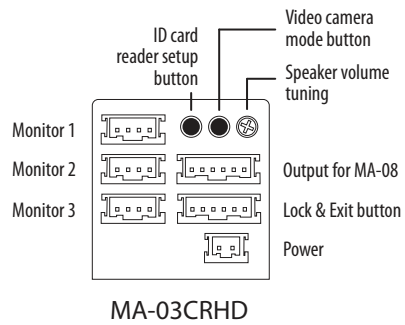
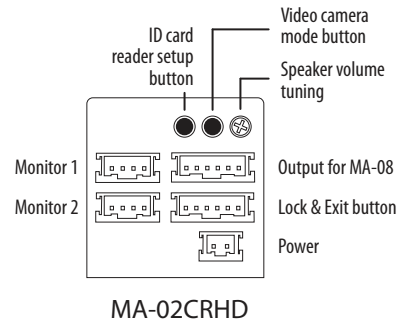
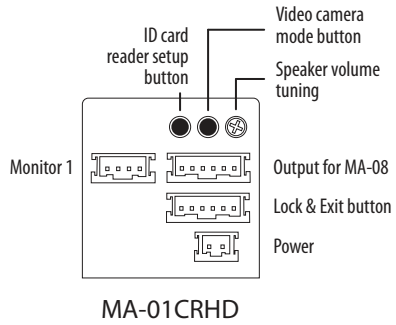

Connectors pinout

5. Schematic diagrams

Diagram 1. MA-02CRHD and two monitors connection.

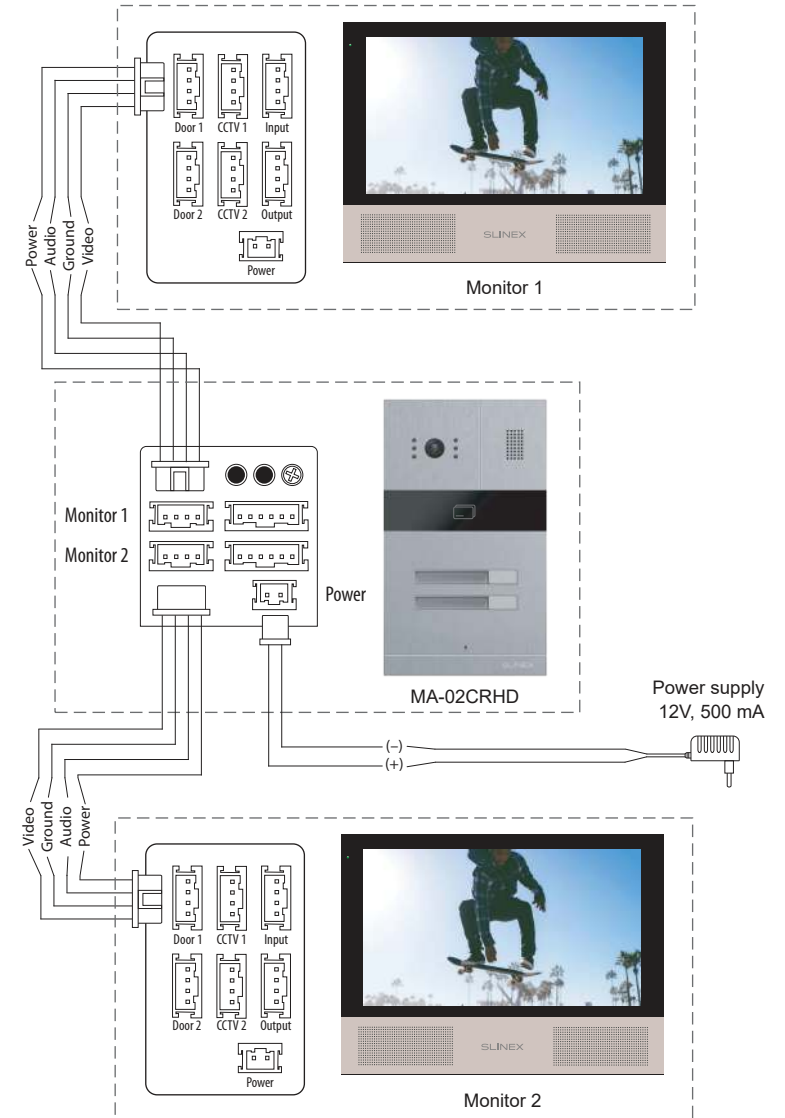

Diagram 2. MA-02CRHD mechanical lock connection

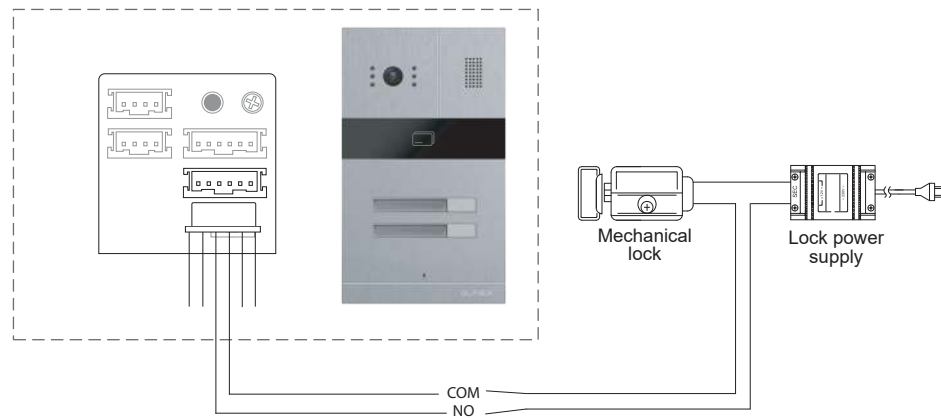

Diagram 3. MA-02CRHD electromagnetic lock connection

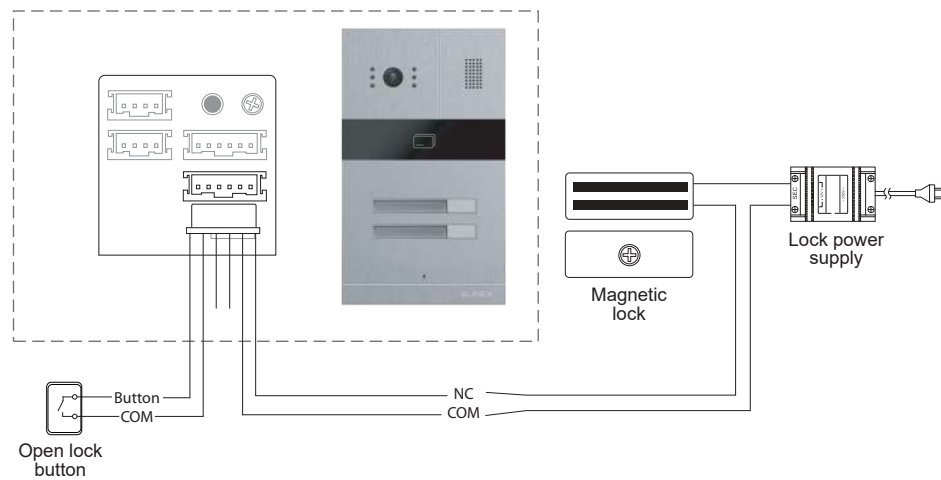
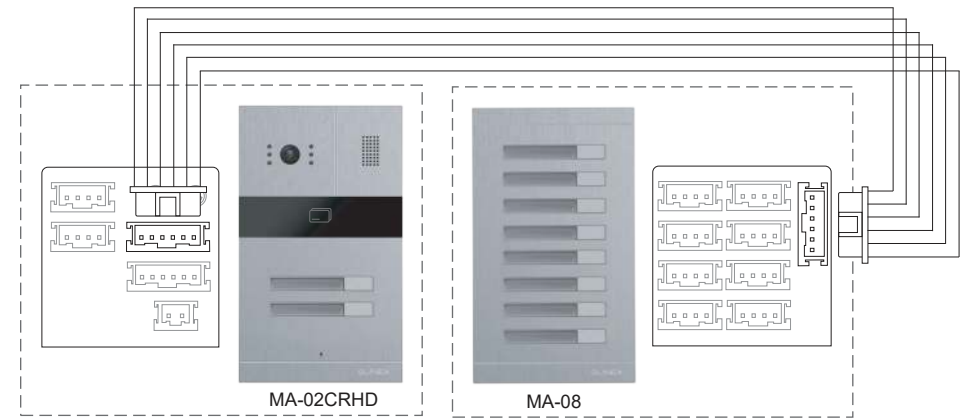

Diagram 3. MA-02CRHD and MA-08 interconnection.



Note:

MA-08 can only be used as an extension unit for MA-01/02/04CRHD outdoor panels. MA-08 can not be used as an independent outdoor panel.

6. Installation

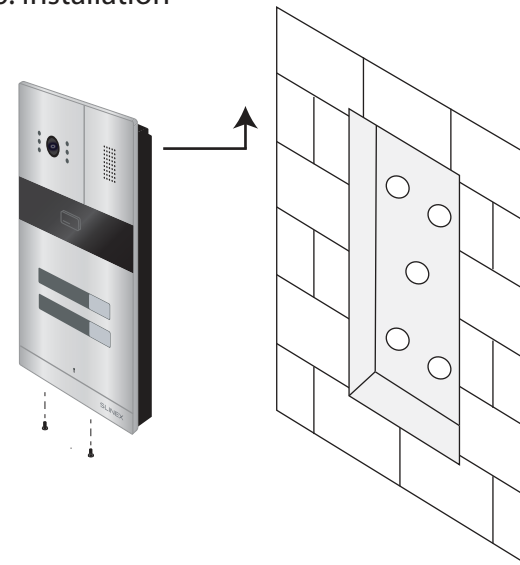

Outdoor panel flush mount process:

- 1) Prepare the hollow inside the wall according to the sizes mentioned on the 3rd page of the manual, 150-160 cm up from the floor line.
- 2) Mount flush mounting box into the hollow and fix it.
- 3) Connect all communication wires and insert the door panel inside the flush mounting box. Then fix it with two screws from the down side.

7. ID card reader settings

Connect +12V power supply through the 2-pin connector on the back side of the outdoor panel red (+) and black (-) wires on the connector side. Note that (+) wire from power adapter has grey strips on the side.

Memory reset

Press and hold "ID card reader setup button" during 5 seconds (button situated on the back side of the outdoor panel, see page 5), until repeatable sound is heard. It means that ID card reader memory was formatted.







Manager ID card setup

1. Shortly press "ID card reader setup button" (on the back side of the outdoor panel, see page 5) to enter manager ID card setup mode. User will hear a short sound and status LED becomes blue.
2. Take the ID card that should be used as manager card and touch it near card reader zone on the front of the door panel. If manager card setup was successful then user will hear a sound signal. (If user doesn't touch ID card near card reader during 10 seconds then door panel will be automatically switched into standby mode). Only one manager ID card can be added to the card reader memory.

"Unlock ID cards setup" and "delete card" modes

1. In standby mode situate management card near the card reader to enter "unlock cards setup" mode. Outdoor panel will emit double sound and backlight of the call button will become blue.
2. Put every unlock ID card that needs to be added near card reader one by one. After each card reading, a double sound signal can be heard. In case if current ID card has been already added to the card reader memory then four-time sound signal can be heard while touching it near the card reader.
3. When all unlock ID cards have been added then put management card near the card reader to enter "delete card" mode. Door panel will emit double sound a signal and status LED will become red.
4. Put any unlock ID card that needs to be deleted near card reader while "delete card" mode is active. After double short sound current ID card will be deleted from the memory.
5. While "delete card" mode is active, situate management card near the card reader to exit into standby mode.
6. Wait for 10 seconds without any actions in «unlock ID cards setup» or «delete card» modes to exit into

8. Sound and visual indication

	Door unlock successful – one "beep" and blue status LED blinks twice
	No such unlock card – triple short "beep" and status LED blinks red twice
-	Standby mode – status LED doesn't work
	"Unlock ID cards setup" mode – double "beep" and status LED is constantly blue
	"Delete card" mode – double "beep" and status LED is constantly red
	Card setup successful – double "beep"
	Card is already added – four times short "beep"

9. Unlock time setting

Depending on the lock type connected to the door panel different unlock time should be used. While using an electromechanical lock, unlock time must be set under 2 seconds (1 second is typical value) to prevent electromechanical lock damaging. For the electromagnetic lock set unlock time to let visitors open the door during this time (typically it is 3-5 seconds).

Unlock time setting can be performed in a such way:

- Shortly press "ID card reader setup button" (on the rear side of the door panel, see page 5) to enter unlock time setting.
- On MA-01 outdoor panel use the call button to increase unlock time from 1 to 5 seconds. When you reach 5 seconds interval, unlock time resets to 1 second on the next call button press.
- On MA-02 outdoor panel use the 1st user button on the front to increase unlock time or the 2nd user button to decrease unlock time.
- On MA-04 outdoor panel use the 2nd user button on the front to increase unlock time or the 3rd user button to decrease unlock time.
- While unlock time setting you can hear sound signals from the door panel speaker. Sound signals quantity displaying current unlock time value in seconds. Unlock time value can be set up from 1 to 5 seconds.

10. Video camera mode setting

Outdoor panel video camera can work in three basic modes: analog (CVBS), AHD-M (720p) and AHD-H (1080p). As AHD-M and AHD-H are high resolution formats, so they have better quality than analog (CVBS mode). While using high resolution modes the monitor should maintain that kind of signal (AHD-M or AHD-H), otherwise there is no image on the monitor screen.

Press and hold mode switching button on the back of the outdoor panel during 5 seconds to switch video camera mode in such sequence: CVBS → AHD-M → AHD-H → CVBS ...

Mode switching occurs every 5 second of camera mode button holding.

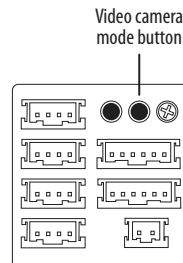

11. Limited warranty

Manufacturer guarantees product normal functioning during the warranty period if the user keeps all safety instructions described in that manual.

Warranty period is 12 months from the moment of the product purchasing (warranty period could be extended up to 24 months or more, depending on the local regulations).

Warranty period allows the user to make guarantee repair in cases when normal functioning of the product was violated by the fault of the manufacturer and the user haven't offended transporting, installation and working conditions.

This limited warranty does not cover any damage the product that results from improper installation, accident, abuse, misuse, natural disaster, insufficient or excessive electrical supply, abnormal mechanical or environmental conditions, or any unauthorized disassembly, repair or modification.

The warranty does not cover following cases:

- the product was damaged by the fault of the customer;
- the product wasn't properly installed according to recommendations from the manual;
- the sticker on the backside of the product was broken;
- the product was not used for its intended function.

This limited warranty covers only repair, replacement, refund or credit for defective products, as provided above. The manufacturer is not liable for and does not cover under warranty, any damages or losses of any kind whatsoever resulting from loss of, damage to, or corruption of, content or data or any costs associated with determining the source of system problems or removing, servicing or installing products. This warranty excludes third-party software, connected equipment or stored data. The manufacturer is therefore not liable for any losses or damage attributable to the third party software, connected equipment or stored data.

In case a product has been discontinued, the manufacturer shall either repair the product, offer to replace it with a comparable product or provide a refund at the lesser of the purchase price or the product's current value.

Repaired or replacement products will continue to be covered by this limited warranty for the remainder of the original warranty term.

Указания по безопасности

Прочтите и сохраните эту инструкцию.

Все работы, связанные с установкой данного продукта, должен выполнять квалифицированный специалист.

Соблюдайте температурный режим, используйте прибор при температуре от -40 °C до +50 °C.

Устанавливать устройство следует на поверхностях, не склонных к вибрациям или ударным нагрузкам.

Устанавливайте устройство вдали от открытых источников тепла, таких как: радиаторы, обогреватели и печи.

Допускается установка устройства вблизи других устройств бытовой электроники, если температура окружающей среды не выходит за границы вышеупомянутых температур.

Устройство должно быть защищено от погодных воздействий, таких как: прямой солнечный свет, вода (дождь) или снег.

Не используйте агрессивные или абразивные моющие средства для чистки корпуса прибора.

Используйте мягкую увлажненную ткань или салфетку для удаления трудных загрязнений.

Защита окружающей среды



Если вы видите этот символ на продукте, не выбрасывайте его с промышленными или пищевыми отходами. В некоторых регионах созданы системы для сбора и утилизации электронного оборудования. Свяжитесь с местными органами власти для получения информации об утилизации для вашего региона.

Авторские права и ограничение ответственности

Все права защищены. Никакая часть данной публикации не может быть воспроизведена в любой форме и любыми средствами, переведена на другой язык, переписана, переделана в любой другой форме, храниться в поисковой системе или передаваться любыми средствами, включая электронные или механические.

Запрещена запись или ксерокопирование без предварительного письменного разрешения владельца.

Внимание!



В связи с постоянным проведением модернизаций и улучшения функциональности оборудования, внешний вид, технические характеристики и функциональность могут быть изменены без предварительного уведомления.

Данное руководство пользователя может содержать неточности или опечатки.

Производитель оставляет за собой право вносить изменения к информации, содержащейся в данном руководстве, а также к комплектации и/или общему описанию изделия.

Содержание

1. Комплект поставки.....	15
2. Характеристики.....	15
3. Описание.....	16
4. Расположение разъемов.....	17
5. Схемы подключения.....	18
6. Установка.....	20
7. Настройка считывателя бесконтактных карт.....	21
8. Звуковая и визуальная индикация.....	22
9. Настройка времени открытия замка.....	22
10. Переключение режимов видеокамеры.....	23
11. Условия гарантии.....	24

1. Комплект поставки

MA-OX вызывная панель – 1 шт.

Блок питания (не входит в комплект MA-08) – 1 шт.

Комплект бесконтактных карт – 1 компл.

Короб для врезного монтажа – 1 шт.

Кронштейн для накладного монтажа (опционально) – 1 шт.

Комплект монтажных проводов – 1 компл.

Комплект саморезов и дюбелей – 1 компл.

Инструкция по эксплуатации – 1 шт.

2. Характеристики

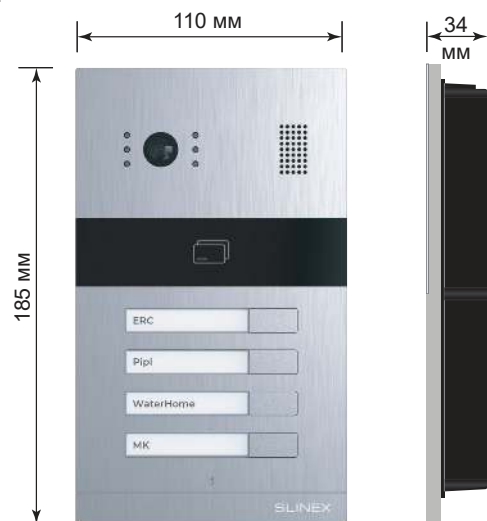

МАТРИЦА
1/2,9" CMOS с механическим ИК фильтром

РАЗРЕШЕНИЕ
1920×1080 пикс.

ТИП ВИДЕОСИГНАЛА
АHD 1080p (2 Мп) / АHD 720p (1 Мп) / PAL (960 ТВЛ)

УГОЛ ОБЗОРА
115°

ТИП ПОДСВЕТКИ
Инфракрасная, дальность 1,5 м.

ПИТАНИЕ
Постоянное, +12 В, 500мА от внешнего адаптера

БЕСКОНТАКТНЫЕ КАРТЫ
EM-Marin, Mifare (см. стр. 4)

ТИП УСТАНОВКИ
Врезной или накладной (опционально) монтаж

РАЗМЕРЫ ПАНЕЛИ (МОНТАЖНОГО КОРОБА)
110×185×34 мм (98×173×34 мм)

РАБОЧАЯ ТЕМПЕРАТУРА
–40 ... +50 °С

3. Описание

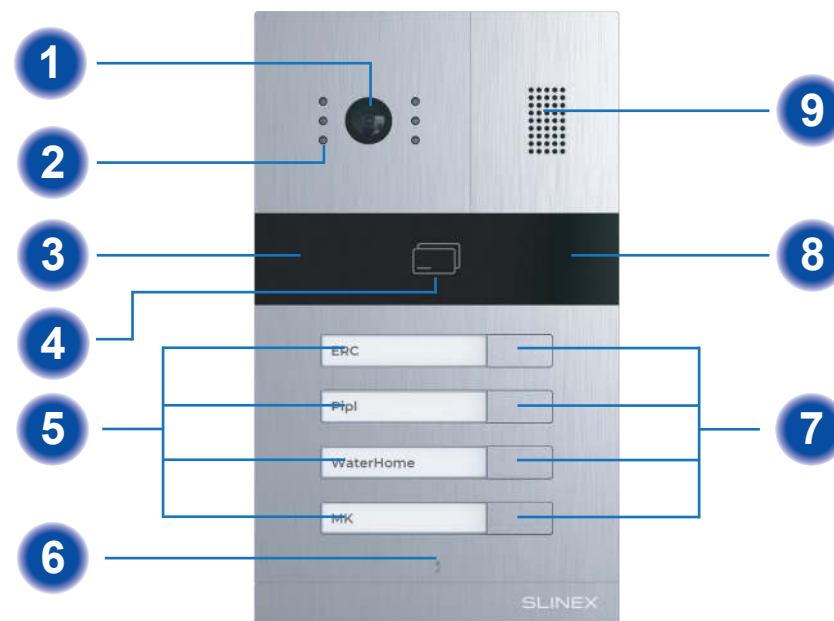

- 1 Камера
- 2 Ночная подсветка
- 3 Беспроводной считыватель
- 4 Датчик освещенности
- 5 Именные таблички
- 6 Микрофон
- 7 Кнопки вызова
- 8 Индикатор статуса
- 9 Динамик

Вызывные панели MA-01/02/03/04CRHD имеют 2-х стандартный считыватель, поддерживающий следующие стандарты бесконтактных карт: EM-Marin, Mifare Classic, Mifare ID, Ultralight, Ultralight EV1 и NFC.

4. Расположение разъемов

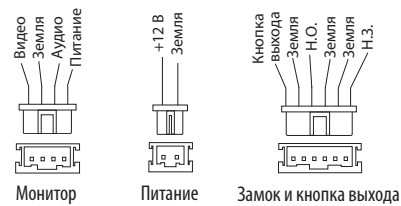
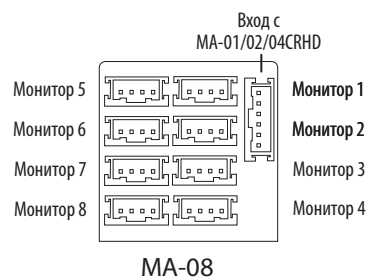
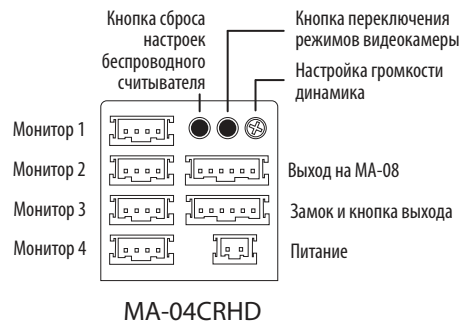
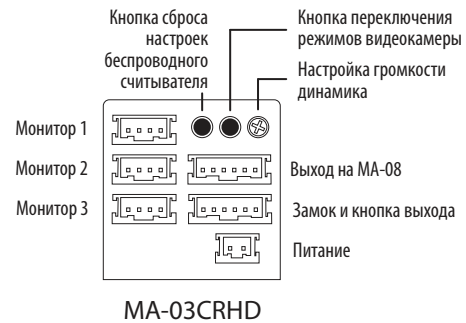
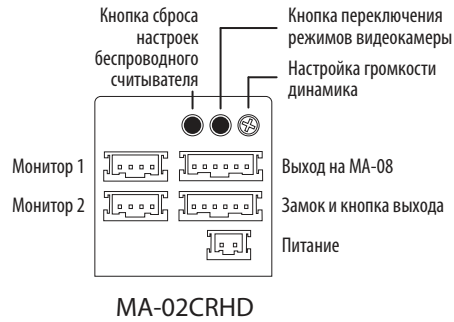
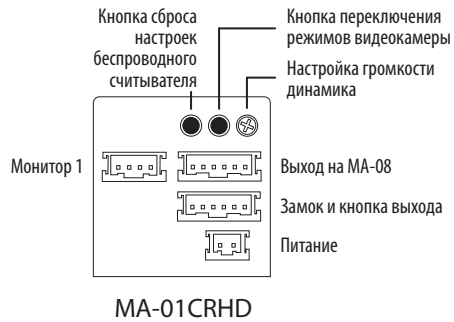

Распиновка разъемов

5. Схемы подключения

Схема 1. Подключение MA-02 с двумя мониторами.



Схема 2. Подключение электромеханического замка к панели MA-02CRHD.



Схема 3. Подключение электромагнитного замка к панели MA-02CRHD.

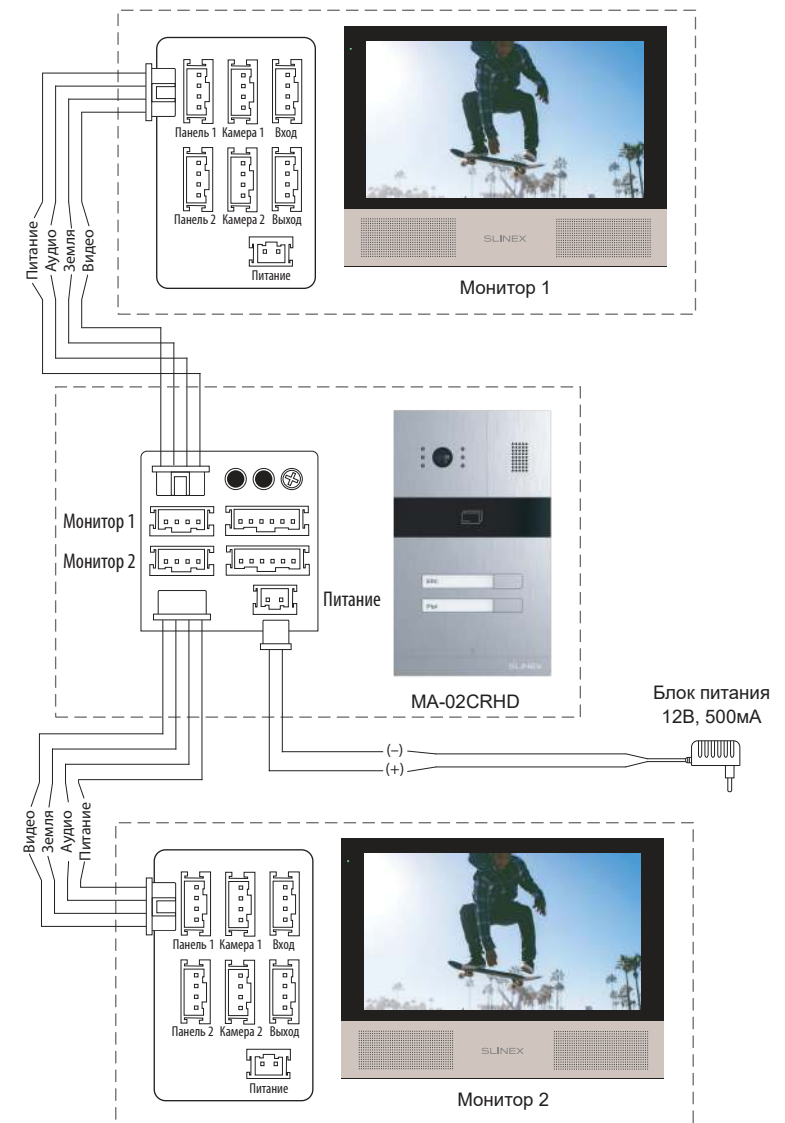

Схема 4. Подключение MA-02CRHD и MA-08.

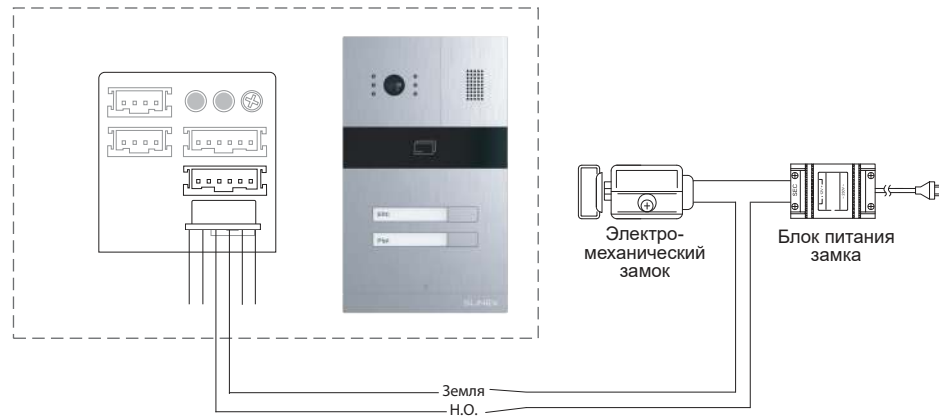

Примечание:

MA-08 может использоваться только в качестве блока расширения для панелей MA-01/02/03/04CRHD и не может быть использована в качестве независимой вызывной панели.

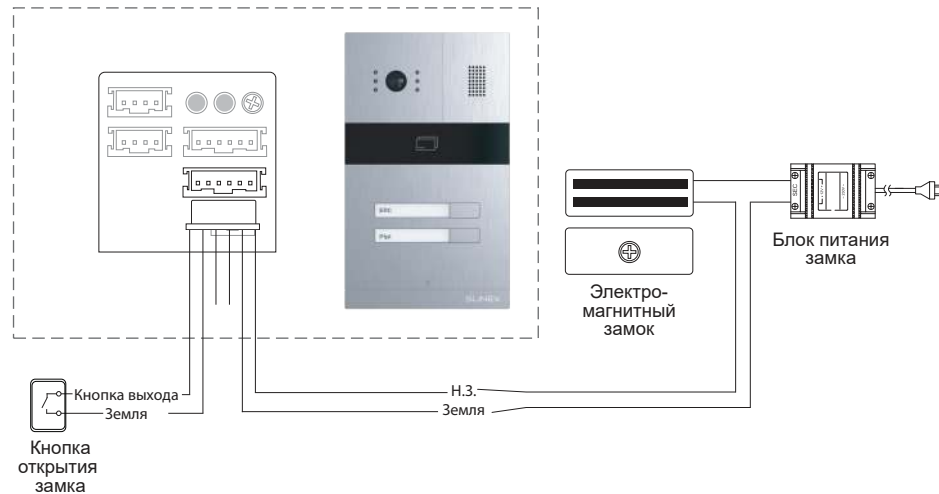
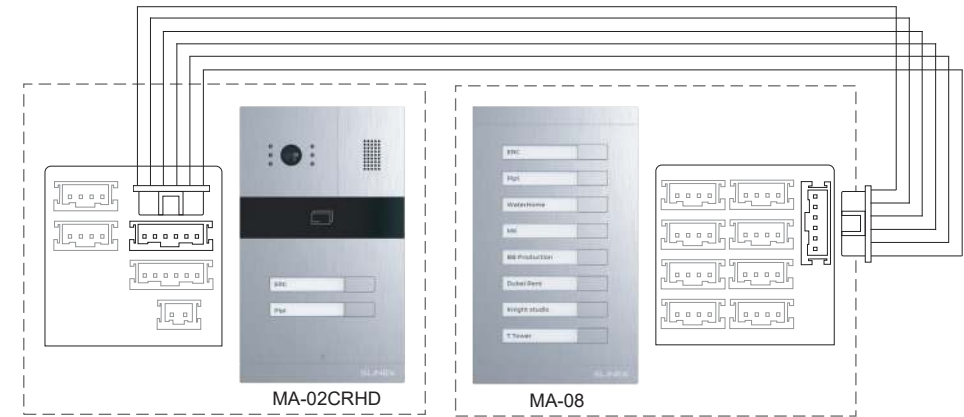
6. Установка

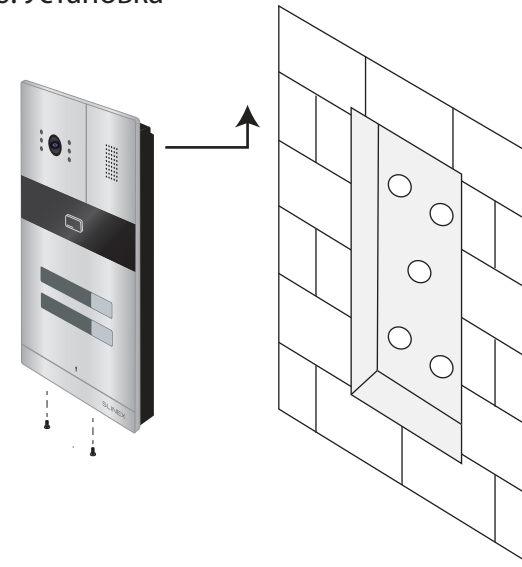

Монтаж на врезной кронштейн

- 1) Подготовьте углубление в стене в месте предполагаемого монтажа, на высоте 150-160 см от пола.
- 2) Закрепите врезной кронштейн в стене.
- 3) Подключите коммуникационные провода вызывной панели и зафиксируйте панель на кронштейне с помощью 2-х болтов, входящих в комплект поставки, со стороны нижней грани.

7. Настройки считывателя бесконтактных карт

Подключите питание панели с помощью входящего в комплект адаптера питания 12В, через 2-х контактный разъем, (+) красный и (-) черный провода коммутационного разъема. Обратите внимание, что со стороны блока питания (+) провод имеет серые полоски на изоляции, а (-) провод полностью черный.

Сброс настроек считывателя

Нажмите и удерживайте кнопку «сброса настроек считывателя» около 5 секунд (кнопка находится на задней части вызывной панели, см. стр. 5), до тех пор, пока панель не издаст прерывистый звуковой сигнал. Это означает что память считывателя очищена.







Добавление карты администратора

- 1) Кратковременно нажмите кнопку «сброса настроек считывателя» для входа в режим добавления карты администратора. При этом вызывная панель издаст одиночный звуковой сигнал и светодиод на передней панели загорится синим цветом;
- 2) В течении 10 секунд поднесите к считывателю карту, которая будет использоваться в качестве администраторской. При успешном считывании панель издаст длинный звуковой сигнал. (Если не поднести карту в течении 10 секунд, то панель перейдет в режим ожидания). В вызывной панели может быть только одна карта администратора.

Добавление и удаление пользовательских карт

- 1) Для входа в режим добавления пользовательских карт, в режиме ожидания поднесите к считывателю карту администратора один раз. При этом панель издаст двойной звуковой сигнал и светодиод на передней панели загорится синим цветом;
- 2) Последовательно поднесите к считывателю каждую из пользовательских карт, которые требуется добавить в память считывателя. При добавлении каждой новой карты панель издаст краткий двойной звуковой сигнал. Если панель издаст 4-х кратный звуковой сигнал, это значит что данная карта уже записана в память устройства.
- 3) По окончании добавления новых карт повторно поднесите к считывателю карту администратора. При этом панель издаст двойной звуковой сигнал и светодиод на передней панели загорится красным цветом. В данном режиме можно удалять уже записанные карты доступа путем поднесения их к считывателю, аналогично процессу записи. Для выхода из режима удаления карт поднесите к считывателю карту администратора или подождите 10 секунд.
- 4) В режиме добавления или удаления карт доступа, если не подносить к считывателю никаких карт в течении 10 секунд, то он автоматически перейдет в режим ожидания. Максимальное количество пользовательских карт, которые могут храниться в памяти считывателя, составляет 248 штук.

8. Звуковая и визуальная индикация.

	Успешное открытие двери – одиночный звуковой сигнал и двойное включение синего светодиода;
	Карта отсутствует в базе – тройной звуковой сигнал и двойное включение красного светодиода;
-	Режим ожидания – светодиод на передней панели не светится;
	Режим добавления карт – горит синий светодиод на передней панели;
	Режим удаления карт – горит красный светодиод на передней панели;
	Успешное добавление или удаление карты – двойной звуковой сигнал;
	Карта уже присутствует в базе – 4-х кратный звуковой сигнал.

9. Настройка времени открытия замка

В зависимости от типа замка, подключенного к панели, может потребоваться настройка времени срабатывания реле открытия. Для электромеханических замков характерное время срабатывания реле не должно превышать 2-х секунд для предотвращения подгорания обмотки катушки замка. Для электромагнитного замка время открытия нужно выставить достаточным, чтобы посетители успевали открывать двери до момента возобновления подачи напряжения на электромагнит замка. Как правило это время составляет 3-5 секунд.

В данной панели реализована настройка времени срабатывания реле замка. Чтобы осуществить настройку времени открытия замка, нужно произвести следующие действия:

- Кратковременно нажмите кнопку «сброса настроек считывателя» (кнопка находится на задней части вызывной панели, см. стр. 5) для входа в режим изменения времени открытия замка.
- На одноабонентской панели нажмите кнопку вызова абонента для увеличения времени открытия замка. При достижении времени в 5 секунд, при следующем нажатии кнопки произойдет сброс времени открытия на значение в 1 секунду.
- На 2-х абонентской панели нажмите кнопку вызова 1-го абонента для увеличения времени открытия или кнопку вызова 2-го абонента для уменьшения времени открытия замка.
- На 4-х абонентской панели нажмите кнопку вызова 2-го абонента для увеличения времени открытия или кнопку вызова 3-го абонента для уменьшения времени открытия замка.
- При настройке времени открытия панель проигрывает звуковые сигналы, количество которых информирует пользователя о текущем времени открытия замка в секундах. Время открытия замка может быть настроено в диапазоне от 1 до 5 секунд.

10. Переключение режимов видеокамеры

Видеокамера данной вызывной панели может работать в трех режимах: аналоговый CVBS (PAL) AHD-M (720P) или AHD-H (1080P). В режиме AHD разрешение изображения выше, чем в аналоговом режиме, но для использования режима AHD нужно подключить панель к домофону, способному работать с видеокамерами данной системы высокого разрешения.

Для последовательного переключения режимов нажмите и удерживайте кнопку на задней крышке вызывной панели около 5 секунд. При этом каждые 5 секунд происходит переход от одного режима к другому в следующей последовательности:
PAL → AHD-M (720P) → AHD-H (1080P) → PAL →...

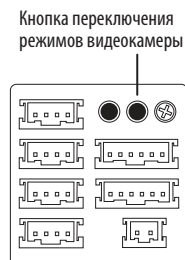

11. Условия гарантии

Производитель гарантирует нормальное функционирование системы/изделия при соблюдении потребителем правил эксплуатации.

Согласно условиям ограниченной гарантии, срок гарантийного обслуживания составляет 12 месяцев с момента покупки системы/изделия. Период гарантийного обслуживания может быть расширен в зависимости от законодательства страны или политики продажи оборудования дистрибьютором.

Гарантийные обязательства дают право покупателю на гарантийный ремонт (возобновление работоспособности изделия) на протяжении указанного срока, в случаях, когда работоспособность нарушена в результате заводского дефекта производителя и покупателем не нарушены условия хранения, транспортирования, установки и эксплуатации изделия.

Производитель не несет гарантийных обязательств, а изделиям не предоставляется гарантийное обслуживание в следующих случаях:

- нарушения целостности или комплектности системы/изделия;
- нарушения правил установки или эксплуатации системы/изделия;
- наличие механических повреждений, следов попадания вовнутрь изделия посторонних предметов, жидкостей, насекомых, пыли, грязи и т.п.;
- нарушения пломб, стикеров, серийных номеров производителя, наличия их механических повреждений, нанесения ущерба в результате нарочных или случайных (в случае незнания) действий потребителя;
- посторонних вмешательств при выполнении ремонтных работ самостоятельно или представителями других, не уполномоченных на это организаций;
- нанесения ущерба несоответствием электропитающих кабельных сетей требованиям технических стандартов, а также в случаях перепадов напряжения или аварии в электросетях.

Гарантийные обязательства производителя не включают его ответственность за соответствие товара личным требованиям и пожеланиям покупателя.

В случае отсутствия необходимых для ремонта запасных частей или комплектующих, производитель оставляет за собой право замены их аналогичными, без ухудшения эксплуатационных характеристик изделия. Согласованная с покупателем замена товара производится в случае, если товар не может быть отремонтирован. Данные гарантийные обязательства не распространяются на аксессуары, не входящие в комплект изделия, такие как аккумуляторы, внешние блоки питания, соединительные шнуры, разъемы и т.д., а также детали и части изделия, вышедшие из строя в результате естественного износа.