

ERC MAGAZINE

№ 8 (61)
вересень 2019

**B2B
DAY**

27
вересня
b2b.cceua.com

**CEE
&
GAMES**

28-29
вересня
ceeua.com

Розповсюджується персонально



PHILIPS

ЧИСТЕ ПОВІТРЯ ВДОМА

HITACHI
Inspire the Next

ВИШУКАНІСТЬ У КОЖНІЙ ГРАНІ



СКЛЯНИЙ ФАСАД

Серія Glass Delux

INVERTER
x
Dual Fan Cooling





16



38



22



06

ЗМІСТ

ПОБУТОВА ТЕХНІКА,

ІНСТРУМЕНТИ, ТОВАРИ ДЛЯ ДОМУ ТА САДУ

- 6 **ВДОМА, ЯК У КІНОТЕАТРИ**
Вишукана аудіопанель Sony HT-S350.
- 8 **ЗВУК ІЗ КАРТИНКИ**
Телевізори Sony серій AG9, AG8 та XG95 дарують реалістичне зображення з об'ємним звуком.
- 12 **ТОРКНУТИСЯ РЕАЛЬНОСТІ**
Нові стандарти якості ТВ-технологій Samsung.
- 16 **ШЛЯХОМ ВДОСКОНАЛЕННЯ ГЛЯДАЦЬКОГО ДОСВІДУ**
Що можуть телевізори TCL на платформі Android 8.0.
- 18 **ЗМІНЮЙ ПОГЛЯД НА СВІТ**
Сімейство OLED-телевізорів LG, що вражають функціоналом.

- 22 **НОВИНКИ СЕЗОНУ**
Інноваційні холодильник та прально-сушильна машина Haier.
- 26 **ЕКОНОМІЯ ТА КОМФОРТ ПІД ЧАС ПРАННЯ ТА СУШІННЯ**
Новий модельний ряд пристроїв beko.
- 30 **ТРИМАТИ ОДЯГ У ЧИСТОТІ**
Із пральними машинами Ardesto – охайний вигляд без турбот.
- 34 **НОВИЙ ПОГЛЯД НА ЧИСТОТУ**
Пральна машина LG F2J6HG0W – приклад стильного дизайну та зручності.
- 38 **ХОЛОДИЛЬНИК ІЗ ТЕХНОЛОГІЄЮ DOORCOOLING+**
LG GW-B509PSAX може істотно полегшити побут.
- 42 **ШОСТЕ ЧУТТЯ НЕ ПІДВЕДЕ**
W Collection – нові холодильники Whirlpool.



46



76



60



78



68



80

46 ЗАВЖДИ ТЕПЛА ВОДА
Бойлери Ardesto – розумне придбання.

50 ІНФРАЧЕРВОНЕ ТЕПЛО ОЗІ СТИЛЕМ
Вдале вирішення обігріву з пристроями Ardesto.

54 НЕЗАМІННИЙ ПОМІЧНИК НА ЦІЛИЙ РІК
Кондиціонери Ardesto – необхідний функціонал і легкість керування.

58 УЛЬТРАЗВУКОВИЙ ЗВОЛОЖУВАЧ ПОВІТРЯ
Cooper&Hunter CH-3045 Antigua – новітня вишуканість.

60 ЗДОРОВИЙ МІКРОКЛІМАТ
Philips AC5659/10 затримує майже 100 % забруднювальних речовин.

64 ПРИСТРІЙ ДЛЯ КОМПЛЕКСНОГО ПРИБИРАННЯ
Пилосос-пароочисник Rowenta Clean & Steam Multi RY8561WH.

68 ДОМАШНЯ ФОТОЕПІЛЯЦІЯ: ВАЖЛИВІ ПИТАННЯ
Альтернатива салонній процедурі – епілятори Philips.

72 ГЛАДЕНЬКА ШКІРА ЗА НАЙМЕНШИХ ЗУСИЛЬ
Епілятори Panasonic ES-EL2A та ES-EL8A.

76 ТВІЙ СТИЛЬ – ТВОЄ Я
Remington – офіційний партнер зі стайлінгу ФК «Манчестер Юнайтед».

78 ЧИСТИМО ЗУБИ ПО-НОВОМУ
«Розумна» електрична зубна щітка Philips Sonicare DiamondClean Smart.

80 ПРАСУВАННЯ МАЙБУТЬОГО
One Temperature Russell Hobbs – універсальна безпека.

84 КАЙФУЙ – ПАРОГЕНЕРУЙ!
Прасувальна система IXEO POWER бренду Tefal.



102



86



94



92



124

86 ПРОСТА В ПРИГОТУВАННІ, НЕЗАМІННА У СПОЖИВАННІ
Кавомашини Ardesto – щоденне натхнення.

90 ДОСКОНАЛА ПРОСТОТА ПРИГОТУВАННЯ КАВИ
У кавомашині JURA S8 поєднано кращі характеристики.

92 КОРИСНА СМАКОТА ЩОДНЯ
Шнекова соковичавниця Panasonic MJ-L500.

94 ПОДРІБНЮЙ, ЗМІШУЙ, ПЕРЕМЕЛЮЙ
Кухонні помічники Ardesto.

100 ОТРИМАЙ СУПЕРСИЛУ З ОВОЧІВ ТА ФРУКТІВ
Високошвидкісний блендер Tefal ULTRABLEND+.

102 «АВОКАДОВІ» ТРЕНДИ НА КУХНІ
Посуд Ardesto Avocado – нестримне бажання готувати.

106 МІНІМУМ МІСЦЯ – МАКСИМУМ МОЖЛИВОСТЕЙ
Економимо простір із посудом Tefal Ingenio.

108 ПОРИНУТИ У СВІТ ГАСТРОНОМІЧНОЇ НАСОЛОДИ
Посуд Ardesto для запікання.

116 ПОДРІБНЮВАЧІ ХАРЧОВИХ ВІДХОДІВ
Діспозуери Franke – революційний спосіб позбавлення органічних залишків.

122 ЖОДНОГО ШАНСУ БУР'ЯНУ
Kärcher WRE 4 – покупка, про яку не пошкодуєш.

124 САДІВНИКАМ НА ДОПОМОГУ
Новинки для саду та городу Bosch.



Танці зі зірками

ОФІЦІЙНИЙ СПОНСОР
ТЕЛЕВІЗІЙНОГО ШОУ



ARDESTO



«ТАНЦІ З ЗІРКАМИ»



- S-Force PRO Front Surround забезпечує кінематографічний рівень звуку.
- Бездротовий сабвуфер створює глибокий та насичений звук.
- Бездротова трансляція та відтворення аудіоданих.
- Просте підключення через інтерфейс HDMI ARC.

Вдома, як у кінотеатрі

Переглянути улюблений фільм, як у кінотеатрі, просто, якщо є домашній кінотеатр. А якщо його немає? Теж не проблема – із SONY HT-S350. Ця вишукана аудіопанель стане прикрасою вітальні. До того ж, її легко налаштувати до більшості сучасних телевізорів.



SONY HT-S350 оснащено потужним бездротовим сабвуфером та технологією S-Force PRO Front Surround. Цей саундбар забезпечує глибокі й насичені баси, чим і створює звук кінематографічної якості.

Завдяки мінімалістському дизайну з вишуканою передньою панеллю сабвуфера й аудіопанеллю, що має перфороване металеве покриття, 2.1-канальна аудіопанель стане окрасою будь-якої вітальні.

Знайти для саундбару відповідне місце доволі легко, адже його можна розмістити на стіні і легко підключити. Тому одразу «з коробки» можна насолоджуватися улюбленими фільмами, музикою й іншим контентом.

Завдяки загальній вихідній потужності 320 Вт і бездротовому сабвуферу саундтреки до пригодницьких фільмів і музичні композиції звучатимуть вражаюче потужно. До речі, технологія S-Force

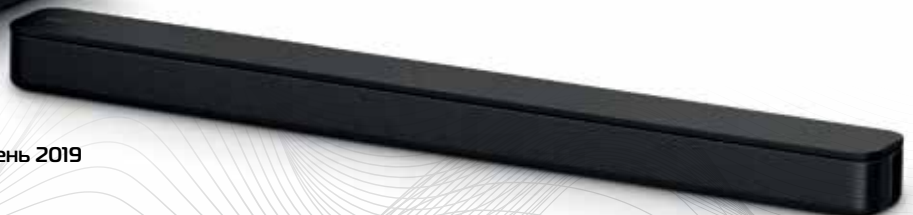

SONY



СПЕЦИФІКАЦІЇ

Модель **SONY HT-S350**

Код товару: **HTS350.RU3**

Bluetooth 5.0

Вихідна потужність (загальна) **320 Вт**

Канали підсилювача **2.1-кан.**

Тип підсилювача **цифровий, S-Master**

Розмір основного блока (ш × в × г)

900 × 64 × 88 мм

Вага основного блока **2,4 кг**

Розмір сабвуфера (ш × в × г)

190 × 382 × 390 мм

Вага сабвуфера **7,8 кг**

PRO Front Surround імітує звук, як у кінотеатрі. І все це без жодних додаткових задніх динаміків.

Потужний бездротовий сабвуфер об'ємом 28 л із великим динаміком діаметром 16 см забезпечує глибокі та насичені низькі частоти. Передавати звук і керувати контентом на телевізорі можна за допомогою кабелю HDMI ARC або через оптичний вхід, якщо телевізор несумісний із HDMI. А завдяки наявності Bluetooth передавати звук на аудіопанель чи транслювати музику зі смартфона можна без жодних дротів.



Звук із картинки



Реалістичне зображення кінематографічної якості з об'ємним звуком, що наповнює приміщення, відтепер доступне вдома. І все це подарують телевізори Sony серій AG9, AG8 та XG95.

Гармонія зображення та звуку

Завдяки OLED-екрану телевізори серії AG9 та AG8 забезпечують неймовірну деталізацію зображення, глибокий чорний колір, насичені та реалістичні кольори, а також максимально широкий кут огляду.

Застосовуючи інтелектуальні алгоритми, високоякісний процесор останнього покоління X1 Ultimate керує 8 мільйонами пікселів. Завдяки цьому глядач має неперевершену якість зображення у форматі 4K HDR із роздільною здатністю 3 840 × 2 160 р. А застосування технології Pixel Contrast Booster підвищує контрастність за яскравого освітлення.

Звук прямо з екрана

Обидві серії AG9 та AG8 вирізняються якістю звуку, що лунає просто з екрана, підтримуючи концепцію Sound-from-Picture Reality («Звук із картинки»), і глядач повністю занурюється у вир подій під час перегляду. За відсутності звичайних динаміків голос акторів лунає безпосередньо з панелі телевізора від джерела звуку та рухається разом із зображенням. Крім того, телевізор можна використовувати як центральний динамік, і звучання буде ще чіткішим. Із технологією Acoustic Surface Audio+ звук поширюється з різних напрямків, як у концертному залі. Два приводи та два потужні сабвуфери забезпечують багатовимірний звук з ефектом присутності.

Приємні бонуси та дизайн

Поціновувачі контенту Netflix оцінять спеціально розроблений для Bravia режим калібрування, що забезпечує студійну якість зображення.

Лаконічний мінімалістський дизайн телевізорів зосереджує погляд на картинці, яку можна побачити під різним кутом. Телевізор можна закріпити щільно на стіні — він, немов картина, матиме гармонійний вигляд в інтер'єрі будь-якого стилю.

Вдосконалений голосовий пошук

Знайти улюблену розвагу легко — треба просто промовити команду. Ці телевізори на базі Android TV обладнані вдосконаленою функцією голосового керування, що дає змогу миттєво відтворювати телепрограми та трансляції.

До телевізора можна підключити приставку чи будь-які інші пристрої через HDMI і керувати ними за допомогою інтелектуального пульта, обладнаного мікрофоном для голосових команд. Пульт тонший за звичайний, має заокруглені кути та зручне розташування кнопок.

Світ яскравих відтінків

Телевізори BRAVIA серії XG95 — це топові моделі з-поміж ПК-телевізорів Sony BRAVIA з LED-підсвічуванням. Вони вражають не лише розмірами екрана (діагональ до 85"), але й яскравим зображенням із чіткою деталізацією.

Особливі функції

Телевізори серії оснащено функцією повноматричного регулювання підсвічування з технологією X-tended Dynamic Range PRO, що гарантує контрастність, яка в 6 разів перевищує параметри традиційних світлодіодних телевізорів. За допомогою технології X-Motion Clarity забезпечено чіткість і плавність передавання швидких рухів — навіть найдинамічніші



сцени залишатимуться максимально реалістичними без втрати яскравості. Технологія X-Wide Angle зводить до мінімуму деформацію кольору та забезпечує достовірне передавання тіней і насичених кольорів. Режим калібрування Netflix Calibrated Mode передає зображення на екран саме таким, як його задумали творці контенту.

Ефект присутності

Вражаюча якість зображення супроводжується високоякісним звучанням. Акустична технологія Acoustic Multi-Audio з драйверами визначення джерела звуку чітко синхронізує зображення і звук, максимально захоплюючи глядача подіями на екрані. У моделях серії є динаміки з відбиттям басів і два додаткові високочастотні динаміки в задній частині телевізора, що скеровують звук, створюючи повний ефект присутності.

Зображення із широкою кольоровою гамою, що оживає на великому екрані, можна побачити з будь-якої точки завдяки широкому куту огляду. Кабелі можна сховати в підставці телевізора, закріпивши їх за допомогою фіксатора, що є в комплекті.

Вдосконалена функція голосового керування дає змогу миттєво відтворювати фільми й телепрограми. Інтелектуальний пульт із мікрофоном робить користування телевізором зручним і приємним.

Із телевізорами Sony можна щодня насолоджуватися деталізованим зображенням і насиченими кольорами.



Дві нагороди на виставці CES 2019: AVS Forum – найкращий телевізор на CES 2019 та Reviewed – вибір редакторів CES.



SONY



Торкнутися реальності



SAMSUNG

Уже 12 років Samsung є найбільшим у світі виробником телевізорів і прагне встановлювати нові стандарти якості ТВ-технологій. Із випуском першого телевізора QLED 8K компанія вкотре підняла планку як щодо якості зображення, так і рівня реалістичності картинки на екрані.

Новинку представлено моделями з діагоналлю 65", 75", 82" і 98".

Телевізори оснащено функцією 8K AI Upscaling, що дає змогу за допомогою штучного інтелекту масштабувати роздільну здатність відеоконтенту до 8K. Завдяки цьому користувачі можуть насолоджуватися більш реалістичним зображенням і живим звуком, а також відчувати ефект занурення під час перегляду контенту.

Навіщо потрібне 8K

Телевізори з великою діагоналлю (понад 65") стають дедалі популярнішими. Чим більше екран телевізора, тим більше значення має його роздільна здатність, оскільки для якісного відображення деталей на великих дисплеях потрібно більше пікселів — неймовірно крихітних точок, із яких складається зображення, що глядач бачить на екрані. Для максимальної деталізації роздільна здатність телевізора з великою діагоналлю має бути вищою, ніж у попереднього стандарту 4K (3840 × 2160).

SAMSUNG

Телевізори 8K мають роздільну здатність 7680 x 4320 пікселів — це означає, що в кожній горизонтальній лінії на екрані вміщується приблизно 8 000 точок. За такої щільності окремі пікселі вже непомітні людському оку, навіть під час перегляду зображення з близької відстані. У QLED 8K використовують понад 30 млн пікселів, що забезпечує додаткову глибину та деталізацію контенту.

Роздільна здатність і реалістичність

Чим вища роздільна здатність телевізора, тим чіткішим і більш реалістичним є зображення. Роздільна здатність QLED 8K-телевізорів Samsung у 16 разів перевищує роздільну здатність FHD і вчетверо — 4K. Це дає змогу отримати по-справжньому «живу» картинку, із максимально точним передаванням деталей в окремих сценах, які, найімовірніше, залишилися б непоміченими в телевізорах із меншою роздільною здатністю.

Разом зі збільшенням роздільної здатності зображення створюється відчуття глибини та об'єму, внаслідок чого глядачеві починає здаватися, що він стає частиною того, що відбувається на екрані, повністю занурюючись у контент.

Інновації Samsung і 8K

Усі QLED-телевізори Samsung гарантовано забезпечують 100 % кольорового об'єму, а це означає можливість точного передавання кольору за будь-якої яскравості. Завдяки цьому QLED-телевізори відображають найдрібніші деталі як у яскравих, так і в темних сценах, створюючи насичене, реалістичне HDR-зображення (high dynamic range).



Оскільки контрастність, як і роздільна здатність, значно впливає на якість зображення, в QLED 8K використовують Q HDR 8K, що може оптимізувати яскравість. Ця інноваційна технологія дає змогу домогтися максимального коефіцієнта контрастності, що робить зображення ще чіткішим та об'ємнішим завдяки аналізу об'єктів, що відображаються, і фону для демонстрації найдрібніших деталей. Реалізована в QLED-телевізорі технологія Direct Full Array Elite забезпечує вищу роздільну здатність і більш точне керування підсвічуванням.

Телевізори QLED 8K — це поєднання ідеального об'єму кольорів, оптимізованої контрастності та підтримання відкритого стандарту HDR10+. Телевізори QLED 8K відображають контент точно так, як задумували автори.

Крім того, висока якість зображення 8K важлива не тільки під час перегляду фільмів і серіалів. Завдяки вбудованій функції Ambient Mode у вимкненому стані телевізор може стати елементом домашнього декору, на якому транслюватимуть різні зображення. Роздільна здатність 8K забезпечує бездоганне відображення фотографій і картин, а завдяки безрамковому дизайну телевізора зображення органічно інтегруються в інтер'єр приміщення.

Технологія 8K AI Upscaling

Щоб користувачі могли дивитися якомога більше контенту у форматі 8K, у телевізорі встановлено фірмовий процесор Samsung Quantum Processor 8K. Він розпізнає контент — неважливо, чи передають його через сервіси потокового мовлення, з ігрової приставки, через інтерфейс HDMI чи USB, або

транслюють з екрана мобільного телефону — та в автоматичному режимі оптимізує звук і підвищує якість зображення до 8K за допомогою технології 8K AI Upscaling на базі штучного інтелекту.

Технологія збільшення або зменшення зображення може поліпшити якість будь-якого контенту, зокрема у форматах Standard definition, HD, FHD і UHD. Однак найбільш вражаючих результатів оптимізації можна досягти під час роботи з форматом 4K. Вбудована функція 8K AI Upscaling ґрунтується на технологіях штучного інтелекту. Вона аналізує співвідношення між відео з низькою та високою роздільною здатністю і використовує ці дані для застосування мільйонів різних алгоритмів масштабування, що дає змогу збільшити деталізацію, додати різкість об'єктам, які відображаються, й усунути артефакти стиснення, властиві потоковим відео. Зображення стає настільки живим і деталізованим, що здається наче можна доторкнутися до об'єктів і персонажів на екрані.

Технологія масштабування AI Upscaling також має функцію оптимізації звуку, яка автоматично аналізує та покращує аудіоконтент у кожній сцені, аби створити ефект повного занурення. Під час перегляду футбольного матчу, наприклад, коли гравець забиває гол, телевізор QLED 8K може збільшити гучність вигуків радісних трибун, щоб глядачі вдома могли відчувати ті самі емоції, що й вболівальники на стадіоні. Потім телевізор посилює голоси коментаторів, які аналізують, що саме відбулося на полі.

Технологія Samsung 8K AI Upscaling розмиває межу між реальністю й тим, що відбувається на екрані.

Шляхом вдосконалення глядацького досвіду

10 переваг, або що можуть телевізори TCL на платформі Android 8.0.

Керуйте голосом

Нова версія Android TV, Android 8.0, об'єднує Google Home і Google Assistant. Більше не потрібно друкувати текст. Достатньо натиснути кнопку мікрофона та попросити персонального помічника. Він знайде останні блокбастери, допоможе перевірити остаточний результат матчу або затемнити світло. Чим більше використовувати помічника, тим більше він «розуміє». Тепер це штучний інтелект!

Улюблене на великому екрані

За допомогою вбудованого Chromecast передавайте відео та інший контент із планшета або смартфона на телевізор із великим екраном. Функція працює з більшістю пристроїв, включаючи: iPhone, iPad, телефони та планшети на базі Android, комп'ютери Mac, Windows та нетбук.

4K HDR Content

Android 8.0 підтримує роботу YouTube і Netflix у форматі 4K HDR і дає змогу отримувати найкраще з телевізором TCL.

TCL





Швидкий перехід між додатками

Дивитися UHD-трансляції безпосередньо на телевізорі TCL можна також завдяки Android 8.0. Натискаючи

на «домашню» кнопку, глядач отримує доступ до відкритих 4K HDR-додатків, не відриваючись водночас від тих, якими користується в цей момент.

Бічне регулювання

Коли потрібно редагувати зображення, налаштування телевізора відображаються дискретно з боків екрана. У моделі немає центрального вікна, яке спливає і блокує перегляд. Усі коригування глядач застосовує в реальному часі, поки дивиться відео чи грає.

Доступ до декількох облікових записів

Переходити від одного до іншого облікового запису можна на Gmail, і кожен користувач матиме доступ до улюблених програм.

Картинка в картинці (PIP)

Цей телевізор обладнано функцією Picture-in-Picture (PIP). Можна переглядати дві програми з різних ресурсів одночасно, грати й слідкувати за перебігом улюбленого серіалу, не пропускаючи ані хвилини.

Ще більше плавності та безпеки

Для гарантування безпеки даних Android 8.0 об'єднує кілька рівнів захисту та кодування.

Непомітне оновлення

Щоб уникнути тривалих періодів очікування під час синхронізації, оновлення пристрою працює у фоновому режимі.

Прямий запуск

Для запуску пристрою потрібно менше 5 секунд, а програми безпечно починають працювати ще до того, як введено пароль.



Модель: 55DC760

Змінюй погляд на світ

Абревіатура OLED (Organic Light Emitting Diode), що означає «органічний світловипромінювальний діод», стала звичною для всіх.

Світовий лідер побутової та електронної продукції LG порадував споживачів сімейством OLED-телевізорів, що вражають функціоналом.

Найважливіший колір – чорний

Саме завдяки 8 млн самопідсвічуваних пікселів у телевізорах LG із технологією OLED досягається глибокий чорний колір. На відміну від усіх інших технологій, у матриці OLED кожен піксель працює незалежно один від одного та може повністю вимикатися.

Через високу контрастність збільшується глибина всіх кольорів, розкриваються деталі та текстури зображень. Це забезпечує справжній кінематографічний досвід перегляду якісного контенту вдома. Сцени в темряві немов оживають, і глядач зможе розгледіти найдрібніші деталі.

Надтонкий корпус

Через відсутність заднього підсвічування є змога робити OLED-телевізори LG неймовірно тонкими. Товщина корпусу таких пристроїв наближена до товщини аркуша паперу. Наприклад, модель серії Signature W9 має корпус лише 3,85 мм завтовшки. Ультратонку панель таких пристроїв інтегровано у скло.

Процесори серії Alpha Gen

Завдяки потужним процесорам серії Alpha другого покоління та технології Tone Mapping HDR, що враховує параметри освітлення в приміщенні, покращено точність відображення кольорів під час перегляду. На екранах OLED-телевізорів глядачі побачать яскраві, насичені й живі відтінки.

Штучний інтелект LG THING AI

OLED-телевізор LG оснащено функцією AI (штучний інтелект) – відтепер голосом можна не тільки перемикати телеканали, а й ставити запитання, виконувати пошук у рамках контексту попереднього запиту чи в режимі діалогу та керувати безліччю пристроїв розумного будинку прямо з телевізора.

Завдяки штучному інтелекту, що сам навчається навіть під час користування пристроєм, оптимізується відтворення різних типів контенту (наприклад, під час перегляду новин голос диктора стає чистішим) та покращується якість зображення (збільшується різкість, пригнічується шум).

Звук із Dolby Atmos

Нові моделі LG обладнано найсучаснішою технологією звуку, яка може відтворити до 16 звукових об'єктів одночасно. Глядач зможе почути кожен звук, що його оточує, – це ефект кінотеатру вдома.

Погляд режисера

OLED-телевізор LG підтримує більшість HDR-форматів – насолоджуватися контентом кінематографічної якості можна вдома завдяки технологіям Dolby Vision і Advanced HDR компанії Technicolor, а також форматами HDR10 Pro та HLG Pro.







Модель	OLED W9	OLED W8	OLED E8
Особливості дизайну	«Телевізор-шпалери», надтонкий корпус, окремо розташований саундбар	«Телевізор-шпалери», надтонкий корпус, окремо розташований саундбар	«Телевізор-шпалери», надтонкий корпус
Роздільна здатність екрана	3 840 × 2 160 p (Ultra HD)	3 840 × 2 160 p (Ultra HD)	3 840 × 2 160 p (Ultra HD)
Інтелектуальний процесор	α9 Gen2	α9	α9
Діагональ	65" / 77"	65"	65"
Функція HFR	4K-відео до 120 кадрів на секунду	4K-відео до 120 кадрів на секунду	4K-відео до 120 кадрів на секунду
Вбудований Wi-Fi	802.11ac	802.11ac	802.11ac



Smart-телевізор WebOS

Зі смарт-платформою WebOS LG запускати декілька функцій одночасно дуже просто. Новий інтерфейс і розумне меню підлаштовуються під смаки користувача та роблять доступ до найпопулярніших додатків зручнішими. Унікальний пульт – Magic Remote допоможе керувати телевізором та іншими пристроями легко й зручно.



OLED C9

Cinema Screen,
надтонкий корпус

3 840 × 2 160 p (Ultra HD)

α9 Gen2

55" / 65" / 77"

4K-відео до 120 кадрів на секунду

802.11ac

OLED C8

Cinema Screen,
надтонкий корпус

3 840 × 2 160 p (Ultra HD)

α9

55"

4K-відео до 120 кадрів на секунду

802.11ac

OLED B9

Cinema Screen,
надтонкий корпус

3 840 × 2 160 p (Ultra HD)

α7 Gen2

65"

4K-відео до 120 кадрів на секунду

802.11ac

OLED B8

Cinema Screen,
надтонкий корпус

3 840 × 2 160 p
(Ultra HD)

α7

55" / 65"

4K-відео до 120 кадрів на секунду

802.11ac

Новинки сезону



Елегантний елемент кухні

Цей холодильник виготовлено в сучасному стриманому дизайні, завдяки чому він гармонійно доповнить інтер'єр у стилі мінімалізм чи хай-тек. Вишукане та водночас практичне скляне покриття холодильника є у двох кольорах — білому та чорному. На передній скляній панелі розміщено прихований дисплей із сенсорним керуванням, що дає змогу з точністю до градуса встановити температуру в будь-якому відділенні. Модель оснащено системою NO FROST, тобто не потребує розморожування. Враховуючи ширину холодильника (70 см), його загальний об'єм становить 436 літрів.

Інноваційні особливості

Крім традиційних холодильного та морозильного відділень,

Провідний світовий виробник побутової техніки та електроніки Haier відомий споживачам завдяки беззаперечній якості, професійному сервісу та розумним цінам. Корпорація, що має виробничі потужності в Європі, Північній Америці, Азії, Африці та на Близькому Сході, продовжує дивувати своїх покупців.



Haier

холодильник має ще три особливі зони. Перша — це MY ZONE — зона свіжості з налаштуванням температури від -3 до +5 °С. Завдяки цьому м'ясо чи риба залишаються свіжими помітно довше, ніж у холодильному відділенні. Для збереження гарного вигляду, смаку й аромату овочів і фруктів призначено шухляду FRESHBOX, у якій оптимальний рівень вологості підтримується автоматично. І ще одну маленьку зону — INSTANT COOL — призначено для швидкого охолодження напоїв за допомогою металевого «килимка» FRESHER PAD.

Холодильник має яскраве LED-освітлення всередині й окреме підсвічування в морозильному відділенні. Морозильну камеру в цій моделі розділено на дві великі висувні шухляди, кожна з яких має ще невелику полицку з прозорим дном. Тож заморожене м'ясо, фрукти чи ягоди можна зберігати окремо одне від одного. На полицках доволі зручно можна розмістити овочеві суміші, піцу або навіть заморожені вареники.

Холодильник оснащено надійним (12 років гарантії) інверторним компресором, який працює досить тихо та забезпечує клас енергоефективності A+++. Також у холодильнику встановлено систему FRESH TURBO, яка знезаражує повітря всередині за допомогою УФ-променів та системи фільтрів.

Холодильник HAIER A3FE742CG B/W JRU стане справжньою перлиною будь-якої кухні.



■ ОГЛЯД ■

СПЕЦИФІКАЦІЇ

Холодильник HAIER A3FE742CG B/W JRU

Код товару: A3FE742CGWJRU

Клас енергозбереження A++

Загальний об'єм 436 л

Об'єм холодильної камери 307 л

Об'єм морозильної камери 129 л

Рівень шуму 38 дБ

Розмір (ш × в × г) 70 × 190,5 × 67,6 см

Вага 112 кг



Помічниця з підсвічуванням

Ця прально-сушильна машина має низку унікальних функцій і вирізняється своїм дизайном. Це перша пральна машина, яку оснащено підсвічуванням барабана. Люк пристрою має вбудовану світлову кольорову індикацію циклу прання. Це рішення є доволі вдалим, адже поглянувши на барабан, можна зрозуміти, що саме робить машинка — пере чи сушить, а також скільки часу ще залишилося чекати закінчення програми.

Крім того, пристрій обладнано інверторним мотором із прямим приводом. Виступи у вигляді «подушечок» всередині барабана Pillow Drum сприяють ефективному і дбайливому пранню речей з ніжних тканин. У пральній машині передбачено систему Dual Spray, яка струменями води очищує манжету барабана, та додатковий «ліхтарик», що світить в його середину.

Як і інші пральні машини Haier, ця модель має клас прання А. За необхідності можна встановити режим відтермінування старту. Пристрій має систему АВТ — спеціальне покриття, що запобігає утворенню бактерій.

Ще одна надзвичайно корисна функція цієї моделі — прання парюю. За допомогою цієї опції можна не тільки видалити алергени та залишки засобів для прання, але й зробити білизну м'якою та приємною на дотик. А ще ця функція стане в пригоді, коли потрібно просто освіжити речі, позбавивши їх неприємного запаху. Важливою особливістю моделі є функція виведення плям.

Завантаження у 8 кг (5 кг для сушіння) за досить компактних розмірів робить прально-сушильну машину Haier HWD80-B14686 однією з найкращих пропозицій у своєму класі.

Haier визнають лідером у світі
за обсягом продажів побутової техніки
вже 10 років поспіль.



СПЕЦИФІКАЦІЇ

Модель Haier HWD80-B14686

Код товару: HWD80-B14686

Клас енергоспоживання А

Швидкість віджимання 1 400 об/хв

Завантаження білизни 8 кг

Тип двигуна інверторний

Колір білий

Розмір (ш × в × г) 59,5 × 84,5 × 46 см

Вага 82 кг



 **ARISTON**

КЛАС
ЕНЕРГОЕФЕКТИВНОСТІ

B



/ Легке підключення
за допомогою додатка
Aqua Ariston Net

/ Швидке нагрівання
завдяки структурі
подвійного бака

/ Інформаційний сенсорний
дисплей **SMART Blue Tech**

/ **ECO EVO** POWERED BY
CoreTECH

Високий клас
енергоефективності
завдяки технології **ECO EVO**

/ Лише 27 см у глибину

/ Італійський дизайн



VELIS EVO Wi-Fi

НА БОЦІ РОЗУМНОГО КОМФОРТУ

ЗАВАНТАЖТЕ
ДОДАТОК

З'ЄДНАЙТЕ
ЧЕРЕЗ WI-FI

КОМФОРТ
У ВАШИХ РУКАХ



Завантажте додаток
Aqua Ariston Net
на смартфон
та керуйте комфортом
будь-де



iOS



Android

ГАРЯЧЕ ВОДОПОСТАЧАННЯ | ОПАЛЕННЯ | ЕНЕРГОЗБЕРЕЖЕННЯ

ariston.com/ua

*Зображення Velis Wi-Fi може відрізнятися від оригінала товару

beko

Економія та комфорт
під час прання та сушіння

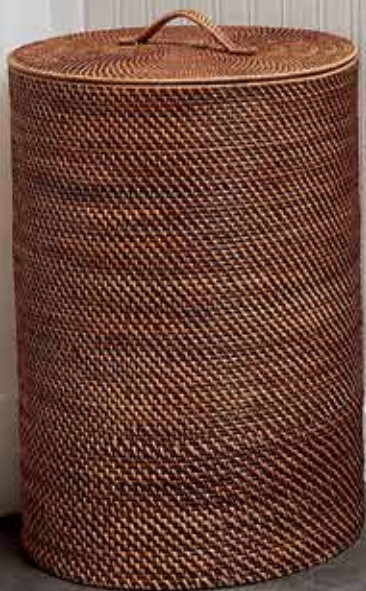

Сушильні машини beco з технологією **HeatPump** споживають майже на **50 %** менше енергії, ніж звичайні моделі.

■ ОГЛЯД ■

Бажаєте мати вдома надійного помічника, який делікатно, ретельно та без зайвих зусиль попіклується про речі? Новий модельний ряд пральних та сушильних машин beco впорається із цим завданням.

Надсучасні технології вдома

Кожна з нових моделей пральних і сушильних машин beco поєднує безліч корисних функцій і гарантує збереження одягу та білизни в належному стані навіть за щоденного прання. З-поміж переваг приладів beco, окрім високої продуктивності та довговічності, — використання надсучасних технологій, які забезпечують усунення 99,99 % бактерій (SteamCure, BabyProtect), видалення шерсті домашніх тварин (Pet Hair Removal) та ретельне очищення паром (SteamTherapy).

Догляд, що дарує комфорт

Потужна пральна машина з високим класом енергоефективності (A+++ -10%) — саме те, що потрібно для великої родини, в якій цінують затишок в оселі.

Завдяки інверторному типу двигуна ProSmart пристрій працює тихо (55 дБ) та забезпечує найвищу якість прання. Для зручності керування пральну машину обладнано сенсорним дисплеєм, на якому є 16 спеціальних програм для прання одягу різного типу. Найвибагливішим користувачам сподобається швидкість віджимання (1400 об/хв) та доволі велике завантаження (11 кг).



СПЕЦИФІКАЦІЇ

Модель WTE11735XCST

Код товару: WTE11735XCST

Клас енергоефективності A+++ -10 %

Завантаження 11 кг

Швидкість віджимання 1400 об/хв

Програми 16

Колір білий

Розмір (ш × в × г) 60 × 84 × 62,5 см

Використовуючи програму Beko GentleCare 20, можна дбайливо випрати бавовну. При цьому текстуру та колір буде збережено, і зроблено це буде економно — за 40°C використано лише половину енергії. За допомогою Beko Daily Express повне завантаження білизни можна випрати за 28 хв, обравши температуру 30°C.

Маючи сертифікат WoolMark Hand Wash Safe для програм із прання вовни, пральні машини beko ніжно «доглядають» за вовняними виробами. А якщо потрібно лише освіжити сорочку, можна скористатися режимом Xpress Super Short, тривалість циклу якого становить 14 хвилин.

Сортування білизни створює додаткове навантаження? І тут AutoProgram Beko стане в пригоді: три інтелектуальні датчики автоматично проаналізують тип тканини, яку покладено, вагу речей і визначають потрібну програму та час прання. Додатковий датчик слідкує за машиною, реагуючи на стрибки напруги.

Тим, хто не любить прасувати або не вистачає на це часу, сподобається технологія SteamTherapy, завдяки якій кількість складок на білизні буде зменшено до 58 %, а час на прасування на 28 %. Крім того, ця 15-хвилинна програма зменшить кількість запахів і знищить бактерії. Як це працює? Вбудований парогенератор утворює пару і подає її всередину барабана за допомогою форсунки. Інтенсивна

пара розгладжує тканини, усуває бактерії та неприємні запахи, освіжає волокна.

За допомогою набору лопатей та спеціально розробленого малюнка барабана створюється хвильовий рух, який м'яко переміщує білизну всередині машини, — саме так працює технологія Beko AquaWave.

Родинам, де є малюки, теж не потрібно хвилюватися, адже машина має блокування від випадкового натискання (захист від дітей), тож хід виконання програми не буде порушено.

Питання витрачання води є актуальним. І про це подбали фахівці beko, оснастивши пристрій автоматичним контролем рівня води, завдяки якому витрачання є економним, а результат — якісним.



beko



СПЕЦИФІКАЦІЇ

Модель DS8433RX

Код товару: DS8433RX

Клас енергоефективності A++

Завантаження 8 кг

Відтермінований старт до 24 год

Програми 16

Колір білий

Розмір (ш × в × г) 64 × 88 × 59 см

Вага 46 кг

Сушити — не пересушити

Надзвичайно низьке споживання електроенергії (A++) цієї сушильної машини дає змогу висушити до 8 кг білизни за один раз. 3-поміж безумовних переваг — технологія AquaWave — комбінація оптимальної форми барабана, внутрішніх дверцят і ребер для максимально дбайливого догляду за білизною.

Пристрій оснащено датчиком FlexySense, тому вгадувати скільки часу займе сушіння не треба — достатньо підібрати необхідний ступінь сушіння й сушильна камера припинить роботу, досягнувши заданого рівня. «Міні» — це спеціальна програма, використовуючи яку можна висушити 1 кг білизни за 30 хвилин.

А з 4 кг випраної білизни пристрій впорається за допомогою програми «Щоденне сушіння» за 1 годину. Сушильні машини beko обладнано технологією HeatPump для делікатних тканин, які можна безпечно сушити за низької температури й малих обертів барабана.

Стандартні програми не завжди можуть впоратися із сушінням грубих тканин, особливо на швах. У beko цю проблему вирішено за допомогою програми «Джинси».

Барабан у сушильних машинах beko делікатно рухається у двох напрямках, автоматично забезпечуючи рівномірне сушіння та запобігаючи зминанню тканин.

Завдяки спеціальній будові механізму сушіння машина не нагріває повітря в приміщенні, що створює можливість встановлювати її в невеликих кімнатах, а за умови недостатнього простору за допомогою спеціального кріплення її можна встановити на пральну машину beko.

Про закінчення програми — «Бавовна», Baby Protect, Daily Express, Dark Care, «Самоочищення», «Ручне прання», «Вовна», «Синтетика» тощо — машина повідомить звуковим сигналом.



ТРИМАТИ ОДЯГ У ЧИСТОТІ



ARDESTO

*Для Вашого
комфорту!*

Носити чистий одяг та мати охайний вигляд – корисна звичка, що допомагає справляти гарне враження на оточуючих.

Адже мати справу з доглянутою людиною набагато приємніше, аніж розглядати плями на одязі співрозмовника й намагатися вгадати історію їх появи. Турботи щодо чистоти одягу покладіть на пральні машини Ardesto.



ARDESTO

WAS-815W 7.0kg

Короткий цикл
 Эконом режим
 Скоростная стирка
 Ночная стирка
 СБРОС
 Промывка конденсата

Мин.
 Скоростная стирка
 Детская стирка
 Выстирать 15 мин.
 Полоскание в 2 этапа
 Отжим

WTC 000
 ACC 000
 REC 000
 ETC 000

1:28

Start/Pause Temp Speed Spin No-Load

PowerLock



01 | ПРАЛЬНА МАШИНА ARDESTO WMS-6109W

Код товару: WMS-6109W
Тип завантаження фронтальне
Завантаження білизни 6 кг
Клас енергоспоживання A++
Швидкість віджимання 1 000 об/хв
Дисплей +
Кількість програм 12
Розмір (ш x в x г) 65 x 87 x 53 см
Вага 57 кг

01 |



02 |

02 | ПРАЛЬНА МАШИНА ARDESTO WMS-6118W

Код товару: WMS-6118W
Тип завантаження фронтальне
Завантаження білизни 6 кг
Клас енергоспоживання A++
Швидкість віджимання 1 000 об/хв
Кількість програм 12
Розмір (ш x в x г) 65 x 87 x 53 см
Вага 57 кг



03 |

03 | ПРАЛЬНА МАШИНА ARDESTO WMS-6115W

Код товару: WMS-6115W
Тип завантаження фронтальне
Завантаження білизни 6 кг
Клас енергоспоживання A++
Швидкість віджимання 1 000 об/хв
Дисплей +
Кількість програм 12
Розмір (ш x в x г) 65 x 87 x 53 см
Вага 57 кг



04 | ПРАЛЬНА МАШИНА ARDESTO WMS-7109W

Код товару: WMS-7109W
 Тип завантаження фронтальне
 Завантаження білизни 7 кг
 Клас енергоспоживання A++
 Швидкість віджимання 1 000 об/хв
 Дисплей +
 Кількість програм 12
 Розмір (ш × в × г) 65 × 87 × 53 см
 Вага 57 кг

04 |



05 |



05 | ПРАЛЬНА МАШИНА ARDESTO WMS-7115W

Код товару: WMS-7115W
 Тип завантаження фронтальне
 Завантаження білизни 7 кг
 Клас енергоспоживання A++
 Швидкість віджимання 1 200 об/хв
 Дисплей +
 Кількість програм 12
 Розмір (ш × в × г) 65 × 87 × 53 см
 Вага 57 кг

06 |

06 | ПРАЛЬНА МАШИНА ARDESTO WMS-DD6211W

Код товару: WMS-DD6211W
 Тип завантаження фронтальне
 Завантаження білизни 6 кг
 Клас енергоспоживання A+++
 Швидкість віджимання 1 200 об/хв
 Дисплей +
 Кількість програм 12
 Розмір (ш × в × г) 53 × 89 × 64 см
 Вага 62 кг





► Новий погляд на чистоту

Темп життя сучасної людини неможливо уявити без новітніх технологій. Інноваційні рішення, спрямовані на максимальну економію часу та зусиль, суттєво полегшують побут та дають змогу присвячувати більше часу улюбленим справам.



LG здійснила справжній прорив у сфері чистоти, перетворивши прання в надшвидкий енергоефективний процес, що потребує мінімум втручання.

Нова багатофункціональна пральна машина LG F2J6HG0W — приклад стильного дизайну та зручності використання. З-поміж переваг — місткий барабан, об'ємом 42 л, у компактному корпусі завглибшки лише 450 мм, майстерне поєднання передових функцій прання та сушіння із сучасними технологіями Inverter Direct Drive, 6 Motion, Steam та SmartThinQ зі SmartDiagnosis.

Фірмова розробка LG — мотор Inverter Direct Drive забезпечує мінімальний рівень шуму пральної машини під час прання та віджимання. Можна прати навіть вночі, оскільки гучність її роботи для блоку «кручення» — лише 39,8 дБ, що приблизно дорівнює спокійній розмові двох людей.

Пральна машина LG F2J6HG0W вражає надійністю, якої вдалося досягти завдяки технології мотору, історія якої налічує вже понад 20 років. У конструкції мотора мінімізовано кількість деталей, які можуть вийти з ладу, тому виробник надає гарантію 10 років на роботу двигуна.

Інверторна технологія забезпечує підвищення класу енергоспоживання пральних машин до показника A+++ та мінімізує енерговитрати. Пральна машина LG F2J6HG0W може виконувати 14 програм прання як у холодній воді, так і за температури до 95 °С.

Увесь модельний ряд пральних машин LG оснащено алгоритмом автоматичного зважування сухої білизни. Тривалість циклу прання може скорочуватися залежно від кількості білизни, а отже,

зменшуються показники витрат води та електроенергії.

Прально-сушильні машини — розумне поєднання двох функцій в одному пристрої, що дає економію простору в оселі та часу, необхідного для повного висихання випраних речей.

нації «пар+вода+засоби для прання». Програма «Гіпоалергенне прання» забезпечує знищення до 99,9 % бактерій та алергенів, до яких може бути чутливою шкіра. Програма «Одяг малюка», яка крім попередньої комбі-

Функція Steam дає змогу прати речі в комбінації «пар+вода+засоби для прання».

У цій моделі використано технологію сушіння конденсаційного типу: конденсат автоматично спрямовується в систему каналізації. Отримати необхідний результат легко, завдяки наявності великого вибору програм сушіння («Під праску», «В шафу», «Швидка сушка», «Делікатна сушка»). Для режиму сушіння бавовняних речей додатково можна регулювати час роботи програми: 30, 60, 90 або 120 хвилин.

Функція Steam дає змогу прати речі в комбі-

нації додатково здійснює три полоскання, останнє з яких — за температури 40°, мінімізує рівень накопичення залишків засобів для прання у дитячому одязі. Ще однією з переваг користування цією функцією



стане те, що можна забути про необхідність прасування дитячих речей.

Пральна машина LG F2J6HG0W дбайливо «піклується» про тканини. Технологія 6 Motion надає можливість обрати комбінацію спеціально підібраних блоків обертання барабана пральної машини, аби максимально адаптуватися до різних видів тканин і підвищити якість прання.

Завдяки розумним технологіям SmartThinQ з'являється можливість дистанційного контролю роботи пральної машини. Для цього потрібно лише встановити з'єднання за допомогою NFC. Також, у разі виникнення проблем, можна скористатися функцією мобільної діагностики SmartDiagnosis, що допоможе заощадити час і гроші. Використовуючи смартфон

із доступом до інтернету, можна завантажити до 44 нових програм прання.

Завдяки нагрівальному елементу зі сплаву нікелю та міді, що є надзвичайно надійним та зносостійким, можна не хвилюватися за утворення накипу та подальшу заміну деталей.

Заощаджуйте час та отримуйте від прання лише задоволення з інноваційною пральною машиною LG F2J6HG0W.



СПЕЦИФІКАЦІЇ

Модель LG F2J6HG0W

Код товару: F2J6HG0W

Завантаження 7 кг (прання),
4 кг (сушіння)

Швидкість віджимання 1 200 об/хв
Клас енергоспоживання A+++ (10%)

Колір білий

Розмір (ш × в × г) 60 × 85 × 45 см
Вага 60 кг





Холодильник із технологією **DoorCooling⁺**™



Втомилися від пошуків ідеального способу збереження свіжості продуктів? LG пропонує інноваційні рішення, які допоможуть зберегти продукти в холодильнику в найкращому стані – такими, якими їх створили природа та люди.



Ці завдання може виконати нова модель холодильника LG GW-B509PSAX із технологією DoorCooling+, яка поєднує не лише вишуканий стильний дизайн — прихований дисплей Metal Touch на передній панелі, покриття преміального типу з неіржавної сталі, стильну «ручку-кишеню», а й низку сучасних технологій, покликаних істотно полегшити побут.

Зокрема це інноваційна технологія **DoorCooling+** — додаткове обдування дверей холодильника та полиць холодильного відділення. Відтепер не мають значення ні розташування продуктів, ні частота відчинення й зачинення дверей: відхилення від заданої користувачем температури становитиме близько **0,5 °C**, а швидкість охолодження продуктів зросте на 32% завдяки поєднанню з технологією лінійного інверторного компресора. Він має 10-річну гарантію, витрачає до **32 %** менше енергії (клас енергоспоживання A+++ -10%), ніж звичайний компресор, і продукує до 25 % менше шуму.

Увесь модельний ряд холодильників працює за принципом **Total NoFrost** — іній у холодильній та морозильній камерах не утворюється, тож холодильник не потребує розморожування.



Зручність у використанні та економія часу — основні переваги цієї моделі холодильників, адже їх оснащено:

- технологією **NatureFresh**, що допомагає продуктам довше залишатися свіжими, зберігаючи корисні властивості;
- системою **Multi Air Flow** — фірмова розробка компанії, яка за допомогою повітряних клапанів розподіляє потоки холодного повітря й рівномірно обдуває продукти на кожній полиці;
- **Fresh Converter** — відділення для зберігання різних типів продуктів із можливістю індивідуального регулюван-

ня температури залежно від типу продуктів (м'ясо -2 °С; риба 0 °С, овочі +3 °С);

- **Fresh Balancer** — відділення для зберігання овочів та фруктів із верхньою кришкою **Moist Balance** у вигляді стільників для підтримання оптимального рівня вологості й регулювання повітряного простору.

Перевага GW-B509PSAX — здатність зберігати продукти свіжими протягом 19 годин після відключення від електромережі. А завдяки інноваційній технології холодильників **LG SmartThinQ** (Wi-Fi) можна контролювати холодильник на відстані — налаштовувати температуру всередині холо-

дильного та морозильного відділень і навіть увімкнути режим швидкого заморожування -24 °С, а у разі несправностей самостійно виявити причини їх виникнення.

Об'єм моделі GW-B509PSAX збільшено на понад 48 л (загальний об'єм — 384 л), її обладнано місткими холодильною та морозильною камерами (об'єм холодильного відділення — 277 л, морозильного — 107 л).

GW-B509PSAX відповідає світовим стандартам, адже має нульовий зазор, завдяки чому, за відчинення дверцят на 90°, ящики зручно та легко висувуються.

Дизайн і наповнення холодильного відділення ретельно

ОХОЛОДЖЕННЯ ПРОДУКТІВ НА 32 % ШВИДШЕ



Переваги моделі GW-B509PSAX

- Умови для зберігання продуктів забезпечує система Total No Frost, Door Cooling+ та лінійний інверторний компресор.
- Довготривалу свіжість продуктів забезпечать Fresh Balancer і Fresh Converter.
- Зручність у використанні – вбудований Wi-Fi-модуль (Smart ThinQ).
- Комфортне використання, продумані деталі.
- Полиця для вина, складана полиця, нульовий зазор.



продумані. Холодильник оснащено:

- складаною полицю – для об'ємних продуктів і каструль (у другому положенні закріплюється паралельно до стінки);
- полицю для вина, де можна розмістити до 5 пляшок і зберігати, дотримуючися правильної температури;
- комфортним LED-освітленням, яке вважається більш енергоефективним і працює набагато довше, ніж звичайне освітлення.

Холодильник GW-B509PSAX із технологією DoorCooling+ – оптимальний вибір для людей, які цінують час, прагнуть перетворити кухню на комфортний, зручний і природний простір.

Шосте чуття

Не підведе

Чи можна уявити сучасну кухню без холодильника? З'явившись понад століття тому, цей пристрій став обов'язковим атрибутом кожної оселі.

Усі мріють, щоб продукти в холодильнику зберігалися якомога довше, не втрачаючи запаху, апетитного зовнішнього вигляду та корисності. Цьогоріч Whirlpool порадувала споживачів новою серією холодильників W Collection, яка повністю задовольняє всі ці потреби.

Пристрої, що заощаджують

Холодильники W Collection виробляють відповідно до європейських стандартів якості в Польщі. Високий клас енергоспоживання пристроїв від А+ до А+++ -10% гарантує ефективне використання електроенергії й екологічність техніки.

Довше зберігають свіжість продуктів

Завдяки інтелектуальній технології 6th SENSE в нових холодильниках серії W Collection можна зберігати овочі та фрукти свіжими до 15 днів. Це забезпечують три системи охолодження.

Dual No Frost. Дві незалежні системи No Frost гарантують чудові умови для зберігання продуктів. Щоб уникнути пересування продуктів у холодильній камері, No Frost автоматично встановлює рівень вологості та температуру. У морозильній камері No Frost запобігає утво-

ренню льоду та інею, а отже – не потрібно буде гаяти час на її розморожування.

Total No Frost – система зі спеціальними сенсорами в холодильній камері, які відстежують і мінімізують коливання та підтримують оптимальну температуру, необхідну для якісного зберігання продуктів.

Direct Cool Less Frost.

За технології Less Frost використано особливий контур випарювача, який вмонтовано в корпус холодильника по периметру морозильної камери. Завдяки йому стінки холодильника охолоджуються рівномірно, а лід та іній утворюються виключно на стінках морозильної камери, що значно спрощує процес чищення.

Тривале й якісне зберігання продуктів

Технологія **6th SENSE Control**, яку використано в моделях W Collection, забезпечує постійний контроль температури в режимі реального часу. У разі найменшої зміни температури вона миттєво реагує та швидко відновлює її для підтримання свіжості продуктів. Крім того, ця технологія мінімізує коливання температури в морозильній камері, знижує «морозні опіки» й запобігає втраті форми, кольору й якості продуктів.

На заваді шкідливим бактеріям

Фахівцями компанії Whirlpool винайдено рішення щодо якісного зберігання продуктів. Преміум-моделі холодильників серії W Collection обладнані спеціальним ящиком **Fresh Box+** з інноваційною гігієнічною підставкою (слайдером) **Fresh Pad.**

Завдяки пористій структурі антибактеріальна Fresh-підставка в спеціальному ящику Fresh Box+ відводить надлишкову вологу фруктів та овочів, яка з'являється під час їх зберігання, а спеціальний антибактеріальний матеріал запобігає утворенню шкідливих бактерій на поверхні підставки до 99,9 %.

0 градусів – 0 проблем

Ще однією корисною інновацією пристроїв серії W Collection є **Fresh Box 0°** – спеціальне відділення для зберігання риби, м'яса й інших продуктів, що швидко псуються. Завдяки підтриманню у відділенні сталої температури – близько 0°C – навіть «найніжніші» продукти зберезуть колір, форму та смак.

Внутрішній простір на власний розсуд

У холодильниках W Collection можна розкласти продукти для дуже великої родини

Whirlpool



Whirlpool



з різними вподобаннями завдяки збільшеному об'єму, який варіюється залежно від моделі від 308 до 371 л, і різним конфігураціям висоти пристрою (від 1,75 до 2 м). Крім того, холодильники нової серії спроектовано таким чином, щоб зробити зберігання продуктів інтуїтивним.

Висувні полиці. Завдяки спеціально розробленим полицям, які висуваються на 12 см, користувач має простий і швидкий доступ навіть до продуктів, які розміщено біля задньої стінки.

Складана полиця Flexi підвищує зручність під час зберігання, наприклад, якщо потрібно розмістити великі або високі предмети, такі як пляшки.

Мобільна полиця для пляшок 2 в 1. Холодильник із технологією Dual No Frost серії W Collection має підставку-фіксатор для пляшок. Фіксатор вбудовано в задню частину полиці, що дає змогу безпечно класти на неї пляшки, а за потреби використовувати як звичайну полицю.

Полиці-балкони. Спеціальні полиці-балкони для молочних продуктів надзвичайно зручні та дають змогу організувати простір так, щоб у самій камері залишилося більше місця для розміщення великого посуду.

Сучасний елегантний дизайн

Лінійка серії W Collection порадує користувачів різноманіттям — 8 кольорів, завдяки

чому можна знайти найкраще рішення, яке пасуватиме до будь-якої оселі.

Крім того, як ззовні, так і всередині, пристрої мають





вишуканий дизайн: інтегровані й зовнішні ручки та їхні ергономічні конструкції; інформаційні дисплеї з чорного скла.

На окрему увагу заслуговують великі та функціональні дисплеї в моделях преміум-класу, які подарують абсо-



лютний комфорт від використання, а холодильнику — преміальний вигляд.

У моделях W Collection естетичне задоволення подарують також такі рішення, як: покриття задньої стінки холодильника неіржавною сталлю; накладки на вентилятор із неіржавної сталі, що додасть витонченості інтер'єру, а також прискорить охолодження; профіль полиць холодильника та полиць-балконів із неіржавної сталі, що, крім естетики, забезпечує ще й додаткову надійність; бічне LED-освітлення, яке рівномірно розподіляє світло вздовж усієї холодної камери.

Приємним бонусом для користувачів є додаткова гарантія на компресор строком 20 років для холодильників серії W9, 15 років — для холодильників серії W7 та 5 років — для серії W5. Гарантію можна отримати, зареєструвавши продукт на офіційній платформі виробника.



ЗАВЖДИ тепла вода

Віддати чималу суму за дорогий пристрій чи ризикнути придбати дешевий і мати клопоти, або й зазнати збитків, через неякісний внутрішній бак, який неможливо виявити ані під час придбання, ані під час монтажу?



ARDESTO

*Для Вашого
комфорту!*

Відтепер під час вибору водонагрівача покупці не вагатимуться, обираючи те чи інше, адже Ardesto пропонує вдалий варіант — італійську якість за українською (розумною) ціною.

Водонагрівальна новинка Ardesto родом з Італії. Модель має класичну округлу форму, спосіб монтажу якої — вертикальний. На корпусі пристрою є індикатор об'єму, а внизу конструкції наявна механічна панель керування. Тип ТЕНу — мокрий, а потужність становить 1500 Вт. Бойлер оснащено магнієвим анодом, що виконує функцію каталізатора накипу всередині баку й подовжить термін його служби. Користувачі не відчуватимуть жодних обмежень під час експлуатації пристрою, адже максимальна температура його нагрівання становить 75 °С. Емальована сталь, з якої виготовлено внутрішню поверхню баку, запобігатиме утворенню корозії та розмноженню бактерій, що також сприяє збільшенню терміну експлуатації. Аби уникнути проблем, пов'язаних із високим тиском усередині водонагрівача, у конструкції передбачено автоматичний запобіжний клапан, що є в комплекті.

З електричними водонагрівачами Ardesto буде збережено комфорт в оселі, а користування гарячою водою відбуватиметься за розумні гроші.



01 |



01 | ВОДОНАГРІВАЧ ARDESTO EWH-100ACWMI

Код товару: 3201515

Об'єм 100 л

Напруга 230 Вт

Макс. робоча температура 75 °С

Макс. робочий тиск 8 бар

Час нагрівання

всього об'єму 3 год 52 хв

Клас захисту від води та пилу IPX3

Розмір (в × ш × г) 913 × 450 × 480 мм

Вага 26 кг

**02 | ВОДОНАГРІВАЧ
ARDESTO EWH-80ACWMI**

Код товару: 3201513

Об'єм 80 л

Напруга 230 Вт

Макс. робоча температура 75 °C

Макс. робочий тиск 8 бар

Час нагрівання

всього об'єму 3 год 06 хв

Клас захисту від води та пилу IPX3

Розмір (в × ш × г) 758 × 450 × 480 мм

Вага 22 кг

02 |



Запобіжний клапан
G1/2 8.5 бар у комплекті

03 |

**03 | ВОДОНАГРІВАЧ ARDESTO
EWH-50ACWMI**

Код товару: 3201512

Об'єм 50 л

Напруга 230 Вт

Макс. робоча температура 75 °C

Макс. робочий тиск 8 бар

Час нагрівання

всього об'єму 1 год 56 хв

Клас захисту від води та пилу IPX3

Розмір (в × ш × г)

553 × 450 × 480 мм

Вага 17 кг



ІНФРАЧЕРВОНЕ ТЕПЛО зі стилем

Інфрачервоні карбонові обігрівачі Ardesto — це вдале вирішення питання обігріву оселі. Пристрої дають змогу відчувати тепло вже за 30 секунд після їхнього ввімкнення. Щодо витрат — вони становлять економію 600-700 Вт год на 10 м², замість класичних 1 000 Вт год.

Завдяки економічності та спрямованому обігріву

меблів та людей (а не стелі) господарі можуть заощадити 30-40 % витрат. Крім того, інфрачервоні обігрівачі істотно менше пересушують повітря, порівняно зі звичайними, і сприяють збереженню здорового мікроклімату в оселі.

У переліку переваг — стильний high-tech-дизайн і сучасна карбонова технологія. Ще нещодавно під час експлуа-

тації інфрачервоних обігрівачів виникали певні проблеми — зокрема, використання у вертикальному положенні, через яке нагрівальний елемент ламався. У сучасних моделях, таких як Ardesto з карбоном, цю проблему усунено, адже нагрівальний елемент зміцнено додаванням карбону, що не плавиться, коли пристрій розміщено вертикально.



Багато елементів сучасної оселі є вдалим поєднанням функціональності та стилю. Обігрівачі – це ті складові, що відіграють не останню роль у приміщенні, адже створюють тепло та затишок. Однак іноді вони завдають певного клопоту господарям, адже або недостатньо потужні, або не пасують до інтер'єру, або ж займають багато місця тощо.



ARDESTO

*Для Вашого
комфорту!*

01 | МОДЕЛЬ ARDESTO IH-2000-CBN1B

Код товару: IH-2000-CBN1B

Потужність 2000 Вт

Рекомендована площа 20 м²

Розмір (ш × в × д) 880 × 195 × 85 мм



01 |



02 |



02 | МОДЕЛЬ ARDESTO IH-2500-CBN1B

Код товару: IH-2500-CBN1B

Потужність 2500 Вт

Рекомендована площа 25 м²

Розмір (ш × в × д) 900 × 130 × 90 мм



03 |



03 | МОДЕЛЬ ARDESTO IH-2000-CBN2B

Код товару: IH-2000-CBN2B

Потужність 2000 Вт

Рекомендована площа 20 м²

Розмір (ш × в × д) 880 × 195 × 85 мм



04 |

04 | МОДЕЛЬ ARDESTO IH-2500-CBN2B

Код товару: IH-2500-CBN2B

Потужність 2500 Вт

Рекомендована площа 25 м²

Розмір (ш × в × д)

900 × 130 × 90 мм



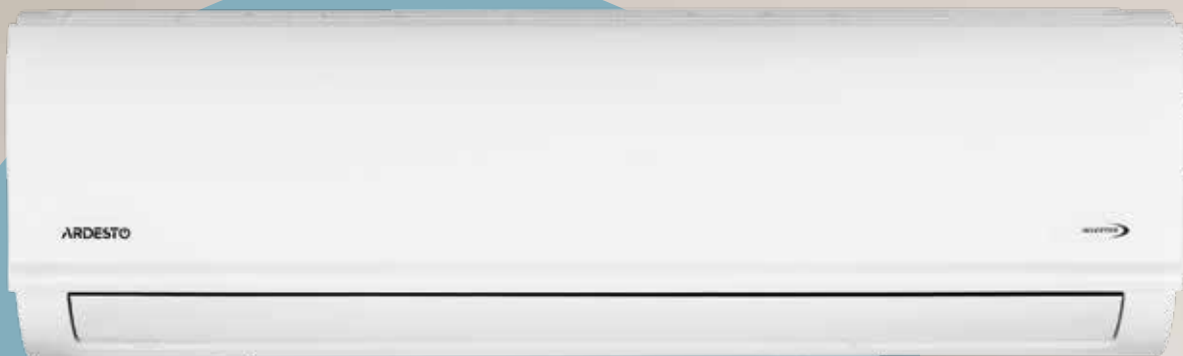

Незамінний помічник на цілий рік

Кондиціонери вже давно перестали бути «сезонними» пристроями, адже в теплу пору року можуть охолодити повітря в приміщенні, а в прохолодну – нагріти. Нині вони є чи не в кожному помешканні та робочому просторі. Із кожним роком кондиціонери стають більш досконалыми, при цьому діапазон функцій розширюється, а енерговитрати – зменшуються, й обрати з-поміж широкого розмаїття буває дійсно важко.

Кондиціонер Ardesto – це настінна спліт-система з компресором інверторного типу, в якій поєднано необхідний функціонал і легкість користування. Новинку виготовлено за найвищими стандартами якості з матеріалів, сертифікованих за директивою RoHS. До того ж, кондиціонери оснащено детектором витoku фреону, що дає змогу вчасно виявити та вирішити проблему. Крім базових функцій, у моделях

є режим сну, за якого температура регулюється автоматично та знижується рівень шуму; таймер, що дає змогу налаштувати роботу пристрою в межах 24 годин, і функція пам'яті, за допомогою якої можна зберігати та відтворити обрані налаштування. Після раптового вимкнення живлення пристрій автоматично відновить і продовжить роботу. Кондиціонери Ardesto є економними та потужними – діапазон їхньої робочої

температури становить від -15°C до +50°C, а споживання електроенергії в режимі очікування – 1 Вт. Ззовні новинка має досить стильний і стриманий дизайн. LED-дисплей на внутрішньому блоці вмикається та стає помітним лише під час роботи пристрою. Також передбачено можливість підключення дренажного шлангу з обох боків моделі. Стильні та функціональні кондиціонери Ardesto надійно слугуватимуть як влітку, так і взимку.

ARDESTO

*Для Вашого
комфорту!*



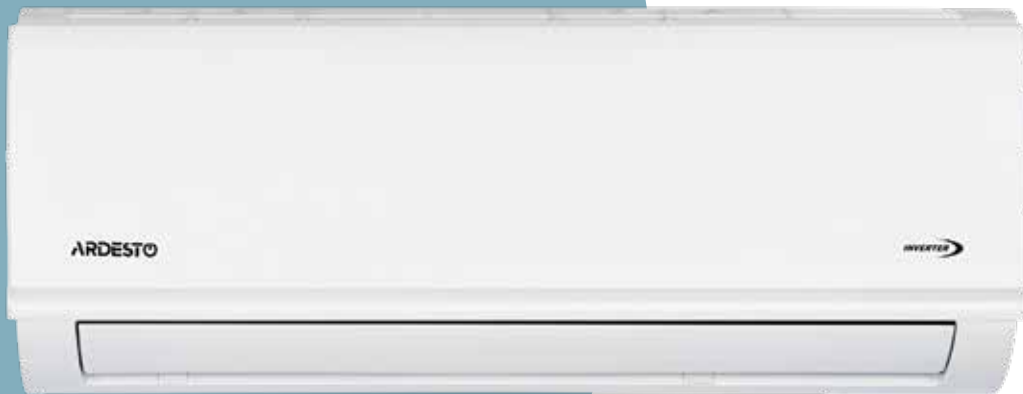

**КОД
ТОВАРУ:
ACM-
09HRDN1**



ARDESTO ACM-09HRDN1

Рекомендована площа 25 м²

Тип компресора інверторний

Тип фреону R410A

Виробнича здатність охолодження 9 000 БТЕ/год

Рівень шуму внутрішнього блока 26 дБ

Рівень шуму зовнішнього блока 55 дБ

Клас енергоефективності A

Розмір внутрішнього блока 285 × 715 × 194 мм

Розмір зовнішнього блока 434 × 681 × 285 мм

Вага внутрішнього блока 7,7 кг

Вага зовнішнього блока 20 кг

Колір внутрішнього блока білий



ARDESTO ACM-11HRDN1

Рекомендована площа 35 м²

Тип компресора інверторний

Тип фреону R410A

Виробнича здатність охолодження 11 000 БТЕ/год

Рівень шуму внутрішнього блока 26 дБ

Рівень шуму зовнішнього блока 55,5 дБ

Клас енергоефективності A

Розмір внутрішнього блока 285 × 715 × 194 мм

Розмір зовнішнього блока 550 × 700 × 275 мм

Вага внутрішнього блока 7,7 кг

Вага зовнішнього блока 22,7 кг

Колір внутрішнього блока білий

**КОД
ТОВАРУ:
ACM-
11HRDN1**





ARDESTO ACM-18HRDN1

Рекомендована площа 55 м²

Тип компресора інверторний

Тип фреону R410A

Виробнича здатність охолодження 18 000 БТЕ/год

Рівень шуму внутрішнього блока 32,5 дБ

Рівень шуму зовнішнього блока 56,5 дБ

Клас енергоефективності A+

Розмір внутрішнього блока 302 × 957 × 213 мм

Розмір зовнішнього блока 555 × 770 × 300 мм

Вага внутрішнього блока 10,5 кг

Вага зовнішнього блока 31,5 кг

Колір внутрішнього блока білий

КОД
ТОВАРУ:
ACM-
18HRDN1



ARDESTO ACM-24HRDN1

Рекомендована площа 70 м²

Тип компресора інверторний

Тип фреону R410A

Виробнича здатність охолодження 24 000 БТЕ/год

Рівень шуму внутрішнього блока 34 дБ

Рівень шуму зовнішнього блока 60 дБ

Клас енергоефективності A++

Розмір внутрішнього блока 327 × 1040 × 220 мм

Розмір зовнішнього блока 702 × 845 × 363 мм

Вага внутрішнього блока 11,9 кг

Вага зовнішнього блока 48,4 кг

Колір внутрішнього блока білий

КОД
ТОВАРУ:
ACM-
24HRDN1

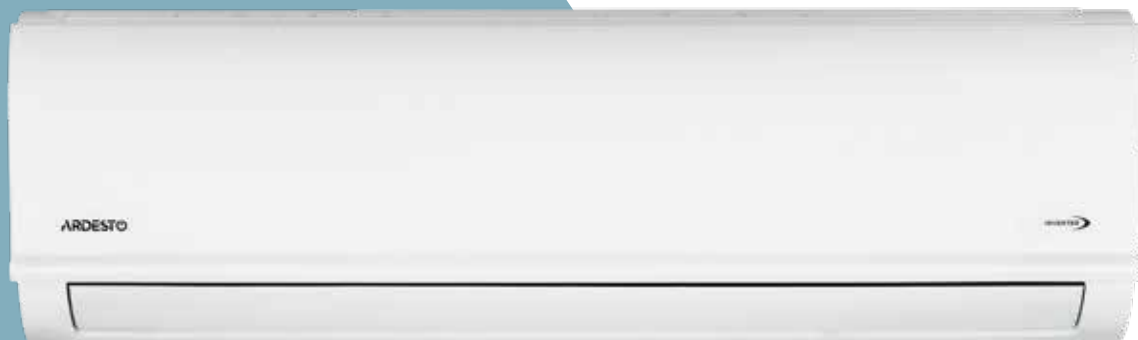

Ультразвуковий зволожувач повітря

Компанію Cooper&Hunter було утворено внаслідок злиття двох великих компаній Cooper Company і Hunter Manufacturing Company. Завдяки запровадженню інновацій наразі компанія є лідером у сфері виробництва кліматичної техніки.

Яке б кліматичне обладнання не виробляла Cooper&Hunter, її продукція вирізняється надійністю, високою якістю, зручністю у використанні та довговічністю. Спеціалісти компанії розробили програми з підвищення та контролю якості продукції, завдяки яким було досягнуто найкращих показників якості кліматичного обладнання.

Чорний колір, оптимальний об'єм, 360°
Cooper&Hunter CH-3045 Antigua — абсолютно новий ультразвуковий зволожувач повітря, у якому поєднано вишуканий дизайн і найновіші технічні характеристики. Модель виготовлено з екологічно чистого пластику глибокого чорного кольору, який органічно пасує тиме

до будь-якого інтер'єру. Об'єм резервуара для води є оптимальним і становить 4,5 л. Пристрій має зручну ручку для перенесення і фільтр-картридж, який очищує та пом'якшує воду. Розпилювач обертається на 360 градусів, що дає змогу спрямувати потік пари в потрібному напрямку.

LED-дисплей, гігрометр, гігростат

Завдяки високій продуктивності пристрою — до 300 мл/год — рівень вологості в приміщенні можна швидко підняти до потрібних показників. Пристрій оснащено LED-дисплеєм, який відображає поточні показники температури або вологості та знижує яскравість через деякий час. Високочутливому сенсорному керуванню достатньо легкого дотику для зміни програм налаштувань. Пристрій обладнано найсучаснішим гігрометром, який знаходиться за межами корпусу і з високою точністю пові-

домляє про рівень вологості повітря.

У пристрій вбудовано гігростат, що дає змогу працювати в автоматичному режимі і самостійно обирати інтенсивність виходу пари у той чи інший момент, — користувач може повністю покластися на цей сучасний зволожувач.

Нічник, таймер, аромакапсула

Іонізація, яку виконує зволожувач, сприяє очищенню повітря в приміщенні, насичуючи його негативними іонами, що приносить користь здоров'ю людини. М'яке підсвічування бака дає змогу використовувати зволожувач як нічник, який вимикається за тривалого натискання кнопки іонізації. Додатково передбачено функцію таймера, завдяки якій можна запрограмувати вимкнення пристрою упродовж 12 годин, із кроком в 1 годину.

У корпусі зволожувача є аромакапсула, за допомогою якої можна наситити повітря в приміщенні улюбленим ароматом. Крім іншого, у комплекті є пульт керування з радіусом дії до 6 м. Коли води в баку недостатньо, зволожувач автоматично вимкнеться, а на екрані з'явиться значок нестачі води.

Нові форми, незмінна якість та висока ефективність — основні характеристики ультразвукового зволожувача Cooper&Hunter серії Antigua.





СПЕЦИФІКАЦІЇ

Модель Cooper&Hunter CH-3045 Antigua

Код товару: CH-3045

Об'єм резервуара 4,5 л

Продуктивність зволоження 300 мл/год

Рівень шуму менше 35 дБ

Розмір (ш × в × г)

200 × 156 × 351 мм

Вага 1,77 кг



Рекомендації з очищення повітря в домашніх умовах.

Здоровий мікроклімат

Найбільш очевидним способом захисту від забрудненого повітря є правильний вибір місця проживання – подалі від транспортних розв'язок і промислових об'єктів. Ідеальним місцем стане приміська зона з великою кількістю зелених насаджень. Рослини не лише виділяють кисень, а й поглинають 80 % аерозолів і пилу, вуглекислий газ, інші шкідливі речовини з повітря. Особливо ефективно з очищенням справляються дерева із шорстким листям – в'яз, горобина, шовковиця, бузина: один ква-



дратний метр поверхні листя утримує до 10 г пилу. Тому озеленення території поруч із будинком є обов'язковим для мешканців міст.

Не менш очевидною є необхідність регулярно провітрювати і випускати назовні вуглекислий газ – продукт дихального процесу. Він накопичується в приміщенні й «нав'язує» себе людині замість кисню. З іншого боку, безпосередньої шкоди людині він не завдає. Тому, якщо помешкання розташоване в оточенні заводів і автомагістралей, краще утриматися

PHILIPS

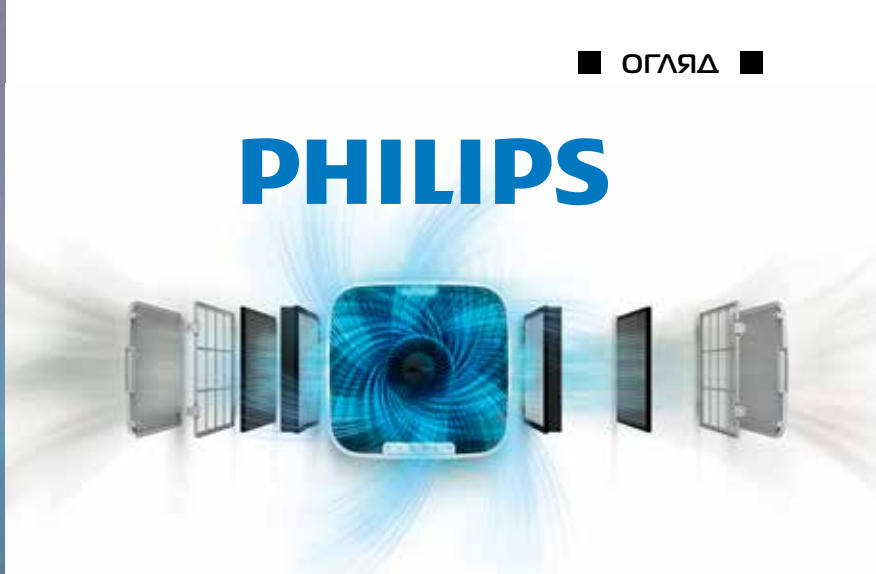

від стандартного провітрювання: речовини, які можуть потрапити до оселі через відчинену квартиру, найімовірніше нашкодять більше. Альтернативою провітрювання є спеціальний вентиляційний фільтр у будинку.

Використовуйте нетоксичні будівельні матеріали

Набирає обертів тренд екодизайну житлових приміщень. Він передбачає використання нетоксичних будівельних матеріалів, а також оздоблювальних матеріалів для стелі,

стін і підлоги, інтегрованих систем очищення повітря і води, шумоізоляції та «зеленого» інтер'єру. Рослини всередині будівель ефективно поглинають шкідливі компоненти повітря, які з'являються внаслідок експлуатації приміщень. Ці інноваційні архітектурні рішення поки лише заходять в Україну й використовуються, переважно, у готельних комплексах. Для побудованих за старими стандартами житлових будинків так само актуальними залишаються кімнатні рослини.

Зверніть увагу на предмети інтер'єру

Зверніть увагу на всі складові домашнього інтер'єру: меблі (джерело парів формальдегіду), шпалери, бетонні стіни та токсичні фарби, побутова хімія, посуд і навіть дитячі іграшки. Безпечні на перший погляд, вони можуть бути джерелами шкідливих речовин. Ступінь їхньої небезпечності залежить від розміру, якості (а саме — від рівня емісії того ж формальдегіду) і часу перебування в помешканні. Тому не варто економити на ремонті та предметах побуту. Не купуйте

PHILIPS



виробів із неякісного пластику, меблів із ДСП, килимів на клейовій основі та вінілових шпалер, а також інших токсичних матеріалів для оздоблення, зокрема лаки та фарби. Під час вибору меблів звертайте увагу на маркування: Е (0) — найбезпечніше, а ось Е (2) означає, що на кожні 100 г матеріалу припадає понад 35 мг формальдегіду.

Придбайте очищувач повітря Philips

Зберігайте предмети, одяг і книжки в закритих шафах, щоб обмежити місця скупчення пилу. Найкраще усуває пил і всі його шкідливі компоненти регулярне вологе прибирання. Чудовим доповненням стане очищувач повітря — спеціальний пристрій, який видаляє не лише пил, але й бактерії, віруси та алергени за допомогою різних фільтрів. Він також допоможе позбутися забруднювальних часточок РМ 2,5, що зависають у повітрі та можуть потрапляти через біологічні бар'єри в організм завдяки розмірам (менше 2,5 мікрона).

Очищувач повітря Philips, встановлений в оселі, затримує практично 100 % забруднювальних речовин, зокрема найдрібніші часточки РМ 2,5 діаметром до 2,5 мікрона, отруйні гази, бактерії та віруси

розміром до 0,02 мікрона (це розмір, наприклад, вірусу грипу). У пристрої є система датчиків для аналізу чистоти повітря, тобто ефект роботи пристрою можна виміряти й поза лабораторією.

Чому треба обрати очищувач повітря Philips?

Багатоступенева система фільтрації очищувача повітря Philips забезпечує його високу ефективність. Спочатку фільтр попереднього очищення вбирає великі часточки, а потім фільтр з активованим вугіллем знищує запахи та леткі органічні сполуки. Після цього фільтр HEPA усуває дрібні часточки розміром 0,003 м, зокрема алергени, пил, пилові кліщі, бактерії та віруси. Результат — чудова система фільтрації, що робить повітря чистішим.

Слідкуйте за рівнем вологості

Повітря в будинку потребує не лише очищення. Важливо також підтримувати правиль-



СПЕЦИФІКАЦІЇ

Модель PHILIPS AC5659/10

Код товару: AC5659/10

Площа обслуговування 130 м²

Продуктивність 500 мл/год

Швидкість 4

Режими 3



ний рівень вологості: достатньо високий для здоров'я та недостатньо — для появи цвілі та грибка. Нормальний рівень вологи у квартирі (40-60 %) запобігає пересиханню слизових оболонок в організмі людини, даючи змогу їм виконувати свою захисну функцію та забезпечувати профілактику респіраторних захворювань. Відрегулювати вологість повітря в будинку допоможе зволожувач. Зверніть увагу: більшість зволожувачів не є очисниками повітря — це різні пристрої.

Під час вибору очищувача, зволожувача повітря (або комбінованої моделі) необхідно врахувати розмір приміщення — кожен пристрій розраховано на певну площу.

Цими рекомендаціями варто користуватися не лише вдома, а й в офісі, дитячому садочку, школі. Ми вже звикли стежити за харчуванням і питним режимом, а очищення повітря — ще одна важлива для здоров'я звичка, яку варто освоїти. Адже організм людини потребує цілих 14 кг повітря на день — удвічі більше, ніж їжі та води разом.



Rowenta

Пилосос-пароочисник
Clean & Steam
Multi RY8561WH
забезпечить чистоту
будь-де: від вітальні
до кухні та ванної
кімнати.

Із пилососом-пароочисником Clean & Steam Multi можна ефективно прибирати й глибоко очищувати парою без шкоди для здоров'я та помешкання. Із цим інноваційним пристроєм доглядати за оселею швидко та зручно. Пилосос одночасно прибирає та відпарює всі типи підлог одним єдиним рухом – навіть у найскладніших плям немає жодних шансів. Знімний пароочисник і різноманітні аксесуари забезпечать ефективне очищення найбільш важкодоступних місць, наприклад, вікон або міжплиточних швів. Із його допомогою можна навіть розпрямити та освіжити текстильні вироби. Пилосос-пароочисник генерує пару зі звичайної водопровідної води, знищуючи до 99,9 % бактерій та мікробів без жодних хімічних засобів.

Пристрій
для **комплексного**
прибирання оселі

Rowenta

Ретельне очищення за лічені хвилини

Пристрій, із яким можна повністю прибрати помешкання за лічені хвилини. Він пилюмосить та одночасно відпарює всі типи підлог, а також очищує парюю будь-які поверхні.

Максимальна універсальність

Використовуйте насадку для скла, щоб очистити дзеркала або вікна, насадку-концентратор для очищення важкодоступних місць, насадку для міжплиточних швів для підтримання бездоганної чистоти у ванній кімнаті, насадку для текстилю, щоб освіжити гардини або м'які меблі. У комплекті також є різнокольорові щітки різних розмірів для очищення поверхонь у ванній (сині щітки), кухні (помаранчеві щітки) або інших кімнатах (зелені щітки).

Без шкоди здоров'ю

Потужна пара знищує до 99,9 % мікробів та бактерій без використання мийних засобів. Оселя буде бездоганно чиста, екологічна й «вільна» від алергенів.

Ефективне прибирання всіх типів підлоги

Один єдиний рух – і тверді підлоги бездоганно чисті завдяки основній насадці Dual Clean & Steam, яка одночасно пилюмосить і відпарює. Для килимів та килимових доріжок використовуйте насадку Ultra Glider – вона пилюмосить та освіжає килимові покриття за лічені хвилини.

Довготривала ефективність

Технологія Advanced Cyclonic гарантує високий рівень відокремлення часточок пилу

від повітря – для кращої ефективності та довготривалих результатів прибирання.

Налаштування пари відповідно до типу поверхні

Регулюйте потік пари відповідно до типу підлоги (паркет, плитка, килим) або поверхні (неіржавна сталь, скло, текстиль тощо) – для оптимальних налаштувань.

Картридж проти накипу

Картридж проти накипу запобігає пошкодженню пристрою внаслідок його накопичення, завдяки чому пристрій справно працюватиме протягом багатьох років.

Ефективні ганчірки

Два типи ганчірок, які можна мити, із нейлону та мікрофібри в різних співвідношеннях: ганчірка зі щільнішого нейлону впорається з важкими плямами та дуже брудною підлогою, а ганчірка зі щільнішої мікрофібри – для звичайного вологого прибирання.

Зручність використання

Сучасні функції для максимального комфортного використання: простий початок роботи, інтуїтивна панель керування, кольорові індикатори, пусковий гачок для миттєвого подавання пари, жодного контакту з ганчірками під час їх заміни й багато іншого.

Легке транспортування та зберігання

Переносити пристрій легко завдяки ручці для транспортування й коліщаткам, а зберігати – завдяки паркувальному положенню, автоматичному змотуванню шнура і спеціальному килимку.





25 додаткових насадок і аксесуарів у комплекті – для прибирання будь-яких поверхонь



Технологія Advanced Cyclonic – досконале відокремлення часточок пилу від повітря



Основна насадка Dual Clean & Steam для всіх типів твердих підлог



Знищує до **99 % мікробів та бактерій**



Працює **від водопровідної води** без побутової хімії

PHILIPS



Домашня фотоепіляція: важливі питання

Гарна альтернатива салонній процедурі, яка не вимагає значних зусиль і часу. Особливості процедури в домашніх умовах, користь і шкода впливу фотоспалахів на здоров'я та різниця фотоепіляції й більш звичних методів боротьби з небажаним волоссям.





Фотоепіляція давно перестала бути винятково заняттям професійних косметологів. Сьогодні фотоепілятори — це один із найпростіших способів позбутися небажаного волосся в домашніх умовах. Philips — експерт у сфері технологій для краси і здоров'я — розробила домашній фотоепілятор Lumea на основі технології інтенсивного світлового імпульсу — IPL.

Пристрій протестовано за участю понад 2 000 жінок в усьому світі, і сьогодні ним користуються понад 1,5 млн представниць прекрасної статі. Одна з останніх моделей — фотоепілятор Lumea BR1956/00 — простий у використанні, допомагає зменшити кількість волосся на 92 % всього за три процедури й надовго забезпечує гладкість шкіри.

Як працює IPL

Фотоепілятор на базі технології інтенсивного світлового імпульсу (IPL) впливає на корінь волосини м'якими світловими імпульсами за допомогою лампи, яка генерує світлові спалахи високої інтенсивності. Імпульси впливають на меланін — особливий пігмент, який міститься у волоссі, стимулюючи перехід волосної цибулини в стадію спокою. Після цього

на обробленій ділянці волоски випадають природним чином. Із кожним разом їх кількість зменшується, а шкіра стає гладенькою.

Технологія підходить для обробки практично будь-яких частин тіла, крім слизових оболонок. Спеціальні насадки, які є в комплекті з фотоепілятором Lumea BR1956/00, дають змогу ефективно обробляти великі ділянки тіла (руки, ноги, живіт), ділянки на обличчі, зону бікіні й пахв.

Алгоритм процедури в домашніх умовах

Приблизно за тиждень треба відмовитися від прийому сонячних ванн, а перед процедурою необхідно видалити волосся з поверхні шкіри. Для підвищення ефективності фотоепіляції краще утриматися від видалення волосся з цибу-

линою за 4 тижні до процедури й видалити волосся за допомогою гоління, щоб волосяний фолікул залишився на місці. Саме на нього буде спрямовано світловий спалах.

Наступний крок — вибір оптимальної інтенсивності світлового потоку під певний тон шкіри. У деяких моделях, наприклад, у Lumea BR1956/00, передбачено спеціальний сенсор SmartSkin, який під час контакту зі шкірою сам визначає її тон і встановлює потрібну інтенсивність спалаху.

Потім необхідно прикласти пристрій до шкіри так, щоб був щільний контакт. Щойно ввімкнеться індикатор готовності, необхідно натиснути на кнопку подавання спалаху. Такі дії потрібно повторити на всіх ділянках, де є небажане волосся.





СПЕЦИФІКАЦІЇ

Модель Philips Lumea Prestige

Код товару: BRI956/00

Вага 0,932 кг

Розмір (ш × в × г)
21,5 × 9,5 × 16 см

Головні відмінності

Спосіб боротьби з небажаним волоссям, насамперед, залежить від цілей: прибрати волосся лише на короткий час або позбутися його надовго.

У методів видалення волосся на короткий термін є низка недоліків, з-поміж яких:

- бритва — після процедури вже на другий день пробивається щетина;
- епілятор або нитка — вищипування волосків часто болісна маніпуляція;
- крем-депілятор — може спричинити алергію;
- ваксинг, шугарінг, ензимна епіляція — після маніпуляції волоски часто вросвають під шкіру.

Для повного видалення волосся не обійтись без методів апаратної косметології, за яких руйнування волоссяного фолікула відбувається під дією різних видів енергії, з-поміж яких лазерна епіляція, фотоепіляція, електроепіляція, ЕЛОС-епіляція, cool-епіляція, AFT-епіляція. Найдоступнішим, і водночас найдієвішим, є фотоепіляція.

Аргументи «за» і «проти» фотоепіляції

Фотоепіляцію вважають одним із найновіших і ефективних способів видалення волосся на тілі. Спосіб вирізняється високою ефективністю, а вся процеду-

ра, залежно від ділянки шкіри, займає від 5 до 30 хвилин. Оскільки під час сеансу не травмується шкіра, виключається можливість занести інфекцію або бруд, тому процедура є абсолютно безпечною для здоров'я. І, нарешті, фотоепіляція забезпечує тривалість ефекту.

Перешкоджати використанню домашнього фотоепілятора можуть тільки медичні протипоказання. З-поміж них:

- гострі та хронічні захворювання шкіри;
- цукровий діабет;
- варикозна хвороба на місці проведення процедури;
- важкі форми гіпертонічної та ішемічної хвороби серця;
- гострі форми герпесу;
- інфекційні захворювання;
- келоїдна хвороба;
- злоякісні утворення;
- вагітність.



Гладенька шкіра за найменших зусиль

Епілятори ES-EL2A та ES-EL8A:
у чому полягає різниця та яку модель обрати.

Прагнете ідеально гладенької шкіри в домашніх умовах? Жодних проблем — лише декілька хвилин з епіляторами Panasonic серії EL — і кілька тижнів поспіль матимете неперевершений вигляд у басейні, спортзалі, вечірній сукні тощо.

ПЕРЕВАГИ ЕПІЛЯТОРІВ PANASONIC СЕРІЇ EL

Вони захоплюють волосинки завдовжки 0,5 мм, і вже за це їх можна полюбити.

Крім того:

- досить одного руху, щоб видалити максимум волосків: головку епілятора розширено до 3,24 см (на 30 % із порівняння зі стандартними моделями), вона має подвійні диски із 60 мікропінцетами;
- головка обертається на 90°, завдяки чому епілятор легко застосовувати на будь-яких ділянках тіла. Вона може повторити будь-який вигин;
- водонепроникний. Можна використовувати для вологого й сухого видалення волосся, що особливо потішить жінок із чутливою шкірою: у теплій воді епіляція менш болісна;
- можна зробити піну, капнувши на епілятор гель для душу;
- можна змінювати швидкість роботи цих моделей. Їх оснащено підсвічуванням, аби не пропустити жодної волосинки на тілі.



Епілятори Panasonic серії EL незамінні під час подорожей. Чохол і щіточка дадуть змогу підтримувати гладкість шкіри навіть у тривалому поході, де можуть виникати складнощі з доступом до гарячої води.



У комплекті є:

- насадка для рук і ніг;
- насадка для зони бікіні;
- тример;
- бритва;
- насадка для делікатної епіляції, що актуально для новачків;
- насадка-гребінь, щоб вкоротити довге волосся перед епіляцією;
- насадка для шліфовки стоп;
- щіточка для очищення й чохол.



ЕПІЛЯТОР ES-EL8A

Код товару: ES-EL8A-P520

ES-EL8A має спеціальні насадки для різних ділянок тіла.

Чому це важливо? Тому що так ефективніше обробляти ділянки тіла з різною чутливістю, темпом росту волосся, густотою й товщиною волосинок.

Оптимальний для тих, хто:

- вибирає епілятор вперше: широкий функціонал сприяє більш комфортному переходу на новий спосіб видалення волосся;
- має чутливу шкіру: великий вибір насадок дає змогу здійснювати епіляцію максимально безболісно.

ЕПІЛЯТОР ES-EL2A

Код товару: ES-EL2A-A520

У ES-EL2A тільки одна насадка – для ефективної епіляції рук та ніг.

Він стане корисним:

- тим, кому не потрібні різноманітні насадки для різних ділянок тіла, – якщо вже звикли до епілятора або шкіра не надто чутлива;
- усім, хто не любить вивчати різні функціональні можливості, а хоче максимальної легкості – просто береш і користуєшся;
- тим, хто обирає холодні відтинки, – ця модель сріблястого кольору.

Panasonic



REMINGTON®
EST. NEW YORK 1937



Офіційний партнер зі стайлінгу ФК «Манчестер Юнайтед»



Цього року Remington став офіційним партнером зі стайлінгу одного з найпопулярніших футбольних клубів у світі – Manchester United.

Знагоди партнерства Remington було створено спеціальну лінійку пристроїв, які виконані у фірмових кольорах Manchester United – червоному та чорному, із золотим логотипом футбольного клубу поряд із логотипом компанії.



**МАШИНКИ
ДЛЯ ПІДСТРИГАННЯ
ВОЛОССЯ**

Коди товарів: HC9105,
HC5038, HC4255



ФЕН

Код товару:
D5755

**БРИТВА
СІТКОВА**

Код товару:
HF9050



**ТРИМЕРИ
ДЛЯ БОРОДИ
ТА ВУСІВ**

Коди товарів:
MB4128, MB055



**БРИТВА
РОТОРНА**

Код товару: PR1355

ВИПРЯМЛЯЧ ДЛЯ ВОЛОССЯ

Код товару: S6755



ПЛОЙКА

Код товару: CI9755



ЧИСТИМО ЗУБИ ПО-НОВОМУ

«Розумна» електрична зубна щітка Philips Sonicare DiamondClean Smart – комплексне рішення для догляду за порожниною рота.

СПЕЦИФІКАЦІЇ

Модель Philips Sonicare
DiamondClean Smart

Код товару: HX9924/07

Вага 0,95 кг





Згідно зі всесвітніми дослідженнями ВООЗ, від 60 до 90 % дітей шкільного віку та майже 100 % дорослих мають карієс. Водночас у 72 % населення спостерігається помітний наліт на зубах, який є середовищем проживання від 500 до 1 000 видів бактерій. Неякісний догляд призводить до їх розмноження, що може спричинити понад 60 захворювань. Тому правильна гігієна важлива не тільки для збереження здорової та красивої посмішки, але й для здоров'я всього організму.

Із «розумною» зубною щіткою

Самостійно контролювати догляд за ротовою порожниною — складно. Але сьогодні технології здатні взяти це питання під свій контроль. Одне з новітніх рішень — «розумна» електрична зубна щітка Philips Sonicare DiamondClean Smart — комплексне рішення для догляду за порожниною рота.

Щітку оснащено системою інтелектуальних датчиків, і вона синхронізується зі спеціальним додатком на мобільному пристрої користувача. Це дає змогу контролювати весь процес чищення зубів у режимі реального часу: розумний гаджет відстежує інтенсивність чистки, вказуючи на пропущені ділянки та надмірний тиск на зуби. Також додаток аналізує техніку чистки, дає індивідуальні рекомендації та контролює їх виконання.

Щітка працює на основі звукової технології Philips Sonicare, яка генерує 31 000 очищувальних рухів на хвилину, видаляючи

в 10 разів більше нальоту в порівнянні зі звичайною мануальною щіткою.

Очищувальні насадки

Для забезпечення комплексного догляду до гаджета є чотири насадки: для чищення зубів,

догляду за яснами, відбілювання й гігієни язика.

Насадка для чищення зубів має щетинки, які адаптуються до форми зуба та видаляють наліт у важкодоступних місцях.

Насадка з укороченими щетинками очищає лінію вздовж ясен, поліпшуючи їх стан у 7 разів уже через два тижні використання.

За видалення залишків їжі та бактерій з поверхні язика — причину неприємного запаху з рота — відповідає спеціальна насадка для язика з 240 мікрощетинками.

А завдяки щільності щетинок насадки для відбілювання вдається позбутися до 100 % потемнінь на третій день користування. Гаджет самостійно розпізнає насадку й підбирає для неї один із п'яти режимів та одне з трьох налаштувань інтенсивності чищення.

Якісний догляд за ротовою порожниною — це проста щоденна профілактика багатьох захворювань.

А за допомогою сучасних гаджетів можна бути на 100 % впевненим, що вона справді ефективна.





Russell Hobbs



Прасування майбутнього

Праска є буденним пристосуванням, що є в кожній оселі. Вона пройшла всі стадії еволюції – від злегка обробленої каменюки до електричного агрегату з вертикальним відпарюванням.



**Один режим
для всіх тканин**

Праску One Temperature британського бренда дрібної побутової техніки Russell Hobbs можна назвати пристроєм майбутнього. Її єдина оптимальна й універсальна температура безпечна для всіх тканин*. Незалежно від того, чи то прасують улюблені джинси, шовкову блузку або бавовняну сорочку, праска однаково добре впорається з усіма тканинами.



Важливі функції

Завдяки потужності One Temperature – 2600 Вт – прасування буде дійсно швидким і легким. Модель обладнано великим резервуаром для води (350 мл), потужним паровим ударом (210 г), постійним подаванням пари (50 г). Ці характеристики гарантують ефективну роботу пристрою і якісний результат.

Функція вертикального відпарювання допомагає привести одяг до ладу прямо на плічках та легко впоратися зі складками на фіранках.

Керамічна підошва праски з турмаліном гарантує на 60 % більш гладеньке ковзання вздовж тканини**.

Пристрій також обладнано дротом живлення завдовжки 3 м, що обертається на 360° і дарує абсолютний комфорт під час прасування.

Безпека завжди

Для гарантування повної безпеки праску оснащено системою автоматичного вимкнення, що відбувається за 30 секунд, якщо праску залишають у нерухомому стані горизонтально, і за 8 хвилин у вертикальному положенні.

СПЕЦИФІКАЦІЇ



Модель Russell Hobbs 25090-56 One Temperature
Код товару: 25090-56
Потужність 2600 Вт
Об'єм резервуару для води 350 мл
Постійна пара 50 г/хв
Паровий удар (турбопара) 210 г/хв
Колір чорний/червоний
Довжина кабелю 3 м
Розмір (ш × в × д) 11,8 × 16,7 × 32,2 см
Вага 1,55 кг



*Безпечна для всіх тканин придатних для прасування.

**Із порівняння зі звичайною праскою Russell Hobbs.



Russell Hobbs

Кайфуй – парогенеруй!

UP TO
5.8
bars

Потужність
2 170 Вт
Тиск пари
до 5,8 бар

UP TO
200
g/min

Паровий удар
до 200 г/хв

UP TO
90
g/min

Постійне подавання пари
до 90 г/хв



Час нагрівання
70 с



Трипозиційна дошка Smart Board



Tefal



Tefal із новою потужною прасувальною системою IXEO POWER відкриває принципово новий вимір у прасуванні. Цей компактний, стильний, а головне – функціональний пристрій все в одному не просто замінить праску, парогенератор, відпарювач і прасувальну дошку одночасно, а й доведе, що догляд за одягом – це не рутинний хатній обов'язок, а справжнє задоволення щодня.

Потужна сила пари

- Потужність 2 170 Вт і тиск пари в 5,8 бар: результат не змусить довго чекати.
- Паровий удар до 200 г/хв: легко впорається з найжорсткішими складками.
- Подавання пари до 90 г/хв: оптимальне для щоденного прасування.

Вбудована дошка Smart Board

Регулювання за висотою і три положення на будь-який випадок:

- горизонтальне – для тривалих сеансів прасування;
- вертикальне – для відпарювання одягу;
- під кутом 30° – аби швидко освіжити футболку перед виходом.

Технологія Smart Protect

Завдяки наявності трьох режимів можна налаштувати потік пари відповідно до типу одягу: шовкова блуза, трикотажна сукня або твідові брюки – будь-яка тканина в абсолютній безпеці.

Свіжість і гігієнічність

Потужний потік пари знищує до 99,9 % мікробів та бактерій, освіжаючи тканину й видаляючи сторонні запахи під час відпарювання.

Швидке нагрівання

- Готовий до роботи за 70 с
- Підставка під праску

Знімний резервуар для води 1,1 л

- Тривалі сеанси прасування
- Зручне наповнення

Зручність та мобільність

- Знімна основа
- Коліщата в основі для зручного перенесення

Система промивання проти накипу

- Довготривала ефективність
- Просте обслуговування

Оптимальна комплектація

- Знімний вішак
- Основна насадка для відпарювання
- Щітка для грубих тканин



ПРОСТА В ПРИГОТУВАННІ, НЕЗАМІННА У СПОЖИВАННІ

Кава посіла своє почесне місце у житті кожного. Вона допомагає прокинутися вранці та супроводжує впродовж усього дня. Однак постійно заходити за улюбленим напоєм до кав'ярень – це зовсім незручно, а іноді й неможливо. Справжнім кавовим гурманам Ardesto пропонує кілька варіантів помічників для приготування ароматної кави.

A glass jar filled with coffee beans, a croissant, and a glass of coffee. The jar is on the left, the croissant is in the foreground, and the glass is on the right. The background is a dark, blurred kitchen setting.

ARDESTO

*Для Вашого
комфорту!*



ARDESTO

01 |



01 | КАВОВАРКА ARDESTO YCM-D1200

Код товару: YCM-D1200
 Тип крапельна
 Кава зернова та мелена
 Потужність 1 050 Вт
 Фільтр знімний
 Вбудована кавомолка так
 Об'єм резервуара для води 1,2 л
 Дисплей так
 Автовідключення так
 Таймер приготування так
 Вибір міцності кави ні
 Розмір (ш x в x г) 33 x 20 x 31 см
 Вага 3 кг



02 |

02 | КАВОВАРКА ARDESTO FCM-D3100

Код товару: FCM-D3100
 Тип крапельна
 Кава мелена
 Потужність 900 Вт
 Фільтр знімний
 Вбудована кавомолка ні
 Об'єм резервуара для води 1,5 л
 Дисплей сенсорний
 Автовідключення так
 Таймер приготування так
 Вибір міцності кави так
 Розмір (ш x в x г) 25 x 34 x 19 см
 Вага 2,41 кг



03 | КАВОВАРКА ARDESTO СНК-4001BR

Код товару: YCM-E1600

Тип ріжкова еспресо

Кава мелена

Потужність 850 Вт

Фільтр подвійний, знімний

Вбудована кавомолка ні

Об'єм резервуара для води 1 л

Дисплей ні

Автовідключення так

Таймер приготування ні

Вибір міцності кави ні

Розмір (ш x в x г) 32 x 32 x 26 см

Вага 3,62 кг



03 |



ARDESTO



Досконала простота приготування кави

Серією S компанія JURA відкриває новий сегмент на ринку автоматичних кавоварок – середньо-преміальний. У кавомашині JURA S8 поєднано кращі характеристики компактного класу з елементами преміального сегмента, а ще більший інтерес підігріває її схожість із серією GIGA.



Стильна S8 забезпечує чудову якість усього асортименту напоїв. Завдяки численним інноваціям напої подаються в чашку легким дотиком до дисплея. Кавомолка AromaG3 ще більш ретельно перемелює кавові зерна, до того ж, вдвічі швидше й максимально зберігаючи їх аромат. Процес імпульсної екстракції (P.E.P.) оптимізує час екстракції для напоїв малого обсягу й гарантує феєрверк ароматів навіть для еспресо та ристретто.

Комфортне керування

Вбудований в автоматичні кавоварки великий сенсорний кольоровий дисплей із високою роздільною здатністю розміром 4,3 дюйма, робить керування комфорт-

ним. Усього один дотик до екрана – і в чашку подається улюблений напій. Графічні зображення й анімація роблять навігацію абсолютно інтуїтивною та показують усі кроки приготування. Індивідуальні вподобання можна запрограмувати за декілька секунд. Перейменування, переміщення, копіювання, подвоєння – із S8 все це можна зробити миттєво.

За бажанням керування можна здійснювати за допомогою безкоштовного додатка JURA Coffee.

Анімація приготування молочної піни

Професійну насадку для отримання піни Profi розроблено спеціально для приготування кавових напоїв із молоком



СПЕЦИФІКАЦІЇ:

Модель JURA S8
Код товару: S8
Кількість рецептів 15
Кількість налаштувань міцності 10
Сенсорний кольоровий дисплей TFT 4,3"
Тип фільтрів Claris
Тип капучинатора Auto Professional
Об'єм резервуара для води 1,9 л
Об'єм контейнера для кави 280 г
Потужність 1 450 Вт
Розмір (ш × в × г) 28 × 34,8 × 43,9 см
Вага 10 кг

jura®

Культуру приготування кави та її смак, які культивує компанія JURA, можна описати фразою: «Зі свіжозмелених зерен, а не з капсул».



Володар однієї з найпрестижніших премій у світі – Red Dot Design Award



і молочною піною. Вона стане чудовим помічником у прикрашанні лате, макіато та інших напоїв дрібнопористою піною високої якості.

Дизайн з унікальними деталями

Чіткі, симетричні форми й гармонійні лінії надають S8 елегантності та презентабельного вигляду. Кришку контейнера для кавових зерен виконано з литого цинкового сплаву, відполірованого вручну. Деталі з цілеспрямованими акцентами роблять S8 унікальною і привабливою.



КОРИСНА СМАКОТА ЩОДНЯ

Свіжовичавлені соки покращують настрій, допомагають відновити запас мікроелементів, можуть добре посприяти видужуванню у разі певних захворювань чи детоксикації.

Цей пристрій є на багатьох кухнях. Однак варто звернути увагу в бік шнекових соковичавниць, адже вони більш ефективні в порівнянні з відцентровими моделями.

Для збереження вітамінів

Використовуючи соковичавницю Panasonic MJ-L500, можна отримати однорідний насичений сік. Напій буде багатим на корисні речовини, які будуть збережені завдяки невисокій швидкості обертання — 45 об/хв. Основу

шнека соковичавниці виготовлено з неіржавної сталі. У комплекті є насадка для заморожених продуктів, із якою можна легко замінити морозиво на корисні сорбети й радувати родину смачними холодними десертами щодня.

Інгредієнти під час подрібнення поділяються на вичавки й сік за допомогою сітчастого фільтра: сік проходить через фільтр і потрапляє до однієї чаші, вичавки — до іншої. Пристрій обладнано захистом від бризок, його конструкція надзвичайно зручна.



Panasonic



Соковичавниця Panasonic MJ-L500 – невибагливий і суперзручний інструмент для отримання смаку й користі від ягід, фруктів, овочів, коренеплодів тощо.



СПЕЦИФІКАЦІЇ

Модель соковичавниці
Panasonic MJ-L500

Код товару: MJ-L500

Потужність 150 Вт

Швидкість обертання шнека 45 об/хв

Об'єм резервуара для соку 0,4 л

Матеріал корпусу пластик

Вага 4 кг

Колір чорний
зі сріблястим



Шнекова соковичавниця:

- працює значно тихіше за класичну;
- споживає менше електроенергії;
- її легко мити, у комплекті є щіточка для очищення.

ПЕРЕВАГИ ШНЕКОВИХ СОКОВИЧАВНИЦЬ

Шнекові, або пресові моделі, працюють за принципом, що подібний до роботи м'ясорубки: плоди чавить обертовий вал, розташований вертикально або горизонтально.

Крім того:

- вичавлювати сік можна з будь-яких продуктів, зокрема, із винограду з кісточками, цитрусових і навіть горіхів;
- шнекові соковичавниці створюють тиск, під дією якого сік вичавлюється до останньої краплини навіть із дуже твердих інгредієнтів;
- пристрої не окислюють продуктів, тому всі корисні речовини зберігаються;
- шнекові соковичавниці дають однорідний і густий сік.

Їх створено спеціально для щоденного комфортного використання.

Не раз на рік, коли потрібно переробити три відра яблук, а щоразу, коли хочеться порадувати себе смачненьким: приготувати десерт до ранкової кави, пюре на обід, сік на вечерю, соус до м'яса, маринад і багато іншого.

Цей маленький помічник стане незамінним, адже з його допомогою легко готувати напої, страви для перекусу або вечерки, основні страви, десерти й гарніри.



ПОДРІБНЮЙ, ЗМІШУЙ, ПЕРЕМЕЛЮЙ

Домашні страви, зроблені власноруч та з любов'ю, – запорука гастрономічної насолоди та здорового харчування. Приготувати соус чи смузі, подрібнити горіхи чи зробити фарш можна за допомогою кухонних помічників Ardesto.

ARDESTO

*Для Вашого
комфорту!*





01 |



01 | ПОДРІБНЮВАЧ ARDESTO SHK-4001BR

Код товару: SHK-4001BR
Тип подрібнювач
Потужність 400 Вт
Матеріал корпусу софт-тач пластик
Розмір (ш × в × г)
 18,5 × 23,5 × 16 см
Вага 1,6 кг

02 | БЛЕНДЕР ARDESTO НВК-1601BR

Код товару: НВК-1601BR
Тип блендер занурювальний
Потужність 900 Вт
Матеріал корпусу софт-тач пластик, метал, пластик
Насадки 3
Розмір (ш × в × г)
 6,6 × 42,5 × 6,6 см
Вага 0,9 кг



02 |



03 |



03 | БЛЕНДЕР ARDESTO HBL-1430

Код товару: HBL-1430

Тип блендер занурювальний

Потужність 700 Вт

Матеріал корпусу пластик, метал

Насадки 3

Розмір (ш × в × г)

6,4 × 38 × 6,4 см

Вага 0,56 кг



04 |

04 | БЛЕНДЕР ARDESTO HBK-740W

Код товару: HBK-740W

Тип блендер занурювальний

Потужність 500 Вт

Матеріал корпусу пластик, метал

Розмір (ш × в × г)

6,4 × 38 × 6,4 см

Вага 0,59 кг



ARDESTO

Для Вашего комфорта!





05 | ARDESTO MGL – 2050R

Код товару: MGL-2050R
Потужність 1 800 Вт
Продуктивність 2 кг/хв
Матеріал корпусу пластик
Решітки 3 мм, 5 мм, 7 мм
Насадки для домашніх ковбасок і кеббе
Додаткові насадки для томатного соку
Розмір (ш × в × г) 34 × 30 × 15,5 см
Вага 3,12 кг



05 |



06 | ARDESTO MGL – 1730R

Код товару: MGL-1730R
Потужність 1 700 Вт
Продуктивність 1,6 кг/хв
Матеріал корпусу пластик
Решітки 5 мм, 7 мм
Насадки для домашніх ковбасок і кеббе
Розмір (ш × в × г) 30 × 30 × 13 см
Вага 2,18 кг



06 |





ARDESTO



07 | ARDESTO MGL – 3580D

Код товару: MGL-3580D

Потужність 2 200 Вт

Продуктивність 2 кг/хв

Матеріал корпусу метал

Решітки 5 мм, 8 мм

Насадки для домашніх ковбасок та кеббе

Додаткові насадки для терки й шинкування

Розмір (ш × в × г)

37 × 30,5 × 18см

Вага 4,95 кг

07 |



Tefal



Отримай суперсилу з ОВОЧІВ і ФРУКТІВ

Високошвидкісний блендер
Tefal ULTRABLEND+.

Неймовірно ретельне подрібнення

Вітаміни засвоюються краще завдяки 6 лезам Tripl'Ax з неіржавної сталі, які забезпечують досконале подрібнення інгредієнтів та однорідну консистенцію сумішей.

Різноманітні рецепти

6 автоматичних програм для приготування смузі, супів, десертів, коктейлів, соусів та боршна.

Неймовірна швидкість

Мотор потужністю 1 500 Вт здійснює 45 000 обертів лез на хвилину, що дає змогу подрібнювати найтвердіші інгредієнти за лічені секунди.

Зручність використання

Програма автоматичного очищення, РК-дисплей, тританова чаша об'ємом 2 л.



Потужність
1 500 Вт



Тип лез
6 лез Tripl'Ax з неіржавної сталі



Кількість програм
6 (Смузі, Подрібнення льоду, Суп, Сорбет, Горіхи, Автоочищення)



Зручний інтерфейс
і 10 налаштувань швидкості



Об'єм чаші
2 л



«АВОКАДОВІ»

тренди на кухні

Кухню завжди вважали душею оселі, адже саме там відбуваються домашні посиденьки, обговорюються останні новини й родинні справи.



саме з кухні для більшості господарств розпочинається облаштування будинку, а посуд у ньому відіграє не останню роль. Домашні кухарі бажають, аби посуд тишив око й слугував довго. Посуд Ardesto Avocado — саме такий, і точно не припадатиме пиллом у кухонних шухлядах, адже новинка настільки стильна й яскрава, що викликає

нестримне бажання приготувати щось смачненьке.

Увесь посуд схожий на справжнє авокадо, адже його виготовлено у двох кольорах — коричневому (ззовні) та зеленому (всередині), а рельєфна поверхня проти-пригарного покриття Greblon 2 (Німеччина) схожа на структуру авокадо. Довершують дизайн приємні на дотик бакелітові ручки із Soft-touch-покриттям, що роблять процес приготування їжі не тільки приємним, але й безпечним.

Та, крім унікального дизайну, що підкреслює індивідуаль-

ність господарів, лінійка вражає широким асортиментом. Серія Avocado об'єднує все необхідне для приготування великої кількості страв на будь-якому типі варильної поверхні. У лінійці є: чотири пательні діаметром 22, 24, 26 та 28 см, пательня для млинців, пательня ВОК, пательня-гриль, ківш і каstrулі об'ємом 2,2 та 3,5 л. Каstrулі та ківш постачають разом зі склянню кришкою з отвором для пари.

Готуйте будь-які страви легко та із задоволенням із новою лінійкою стильного посуду Ardesto.



01 | ПАТЕЛЬНЯ ARDESTO AVOCADO

Коди товарів: AR2522FA, AR2524FA,
AR2526FA, AR2528FA

Матеріал кований алюміній

Діаметр 22, 24, 26, 28 см



01 |

**02 | ПАТЕЛЬНЯ ВОК
ARDESTO AVOCADO**

Код товару: AR2528WA

Матеріал кований алюміній

Діаметр 28 см



02 |

03 |



**03 | ПАТЕЛЬНЯ ДЛЯ МЛИНЦІВ
ARDESTO AVOCADO**

Код товару: AR2528CA

Матеріал кований алюміній

Діаметр 28 см

ARDESTO

04 | КАСТРУЛІ ARDESTO AVOCADO

Коди товарів: AR2525CA, AR2535CA

Матеріал кований алюміній

Об'єм 2,2, 3,5 л

Діаметр 20, 24 см



04 |

**05 | ПАТЕЛЬНЯ-ГРИЛЬ
ARDESTO AVOCADO**

Код товару: AR2528GA

Матеріал кований алюміній

Діаметр 28 см



05 |

06 |



06 | КІВШ ARDESTO AVOCADO

Код товару: AR2515SA

Матеріал кований алюміній

Об'єм 1,5 л

Діаметр 18 см

Tefal
ingenio

Проблема обмеженого простору для зберігання приладдя на кухні знайома багатьом, як і бажання швидко перемикатися між різними кулінарними процесами. На щастя, із посудом зі знімною ручкою Tefal Ingenio можна економити до 50 % простору в кухонних шафах та готувати страви з використанням багатьох кулінарних технік.



Мінімум місця – максимум можливостей

Якщо втомилися складати пазл із громіздких каструль, емальованих ковшів і важких сковорідок, намагаючись вмістити все до кухонної шафи, посуд Ingenio буде справжньою знахідкою: компактну знімну ручку можна зберігати окремо, а ковші, сковороди ВОК, сотейники та інше легко складаються одне в одне й займають мінімум місця під час зберігання.

Вечеря для великої родини або складний багатокроковий рецепт – справа не з легких, особливо якщо уявити купу посуду, який потім потрібно вимити.

Проте з Ingenio приготування стає справжнім задоволенням: смажте на плиті, запікайте в духовці, подавайте на стіл, а потім зберігайте залишки в холодильнику або вимийте в посудомийній машині – концепт посуду зі знімною ручкою відкриває максимум можливостей для реалізації кулінарного потенціалу.

Безпечне використання

Знімна ручка, що абсолютно безпечна завдяки технології потрібної фіксації, надійно кріпиться до будь-якого посуду лінійки Ingenio та в жодному разі не пошкодить покриття.

Бездоганий смак страв

Завдяки включенням мінеральних часточок високоякісного протипригарного покриття TITANIUM MINERALIA+ має надзвичайну стійкість до подряпин та інтенсивних кулінарних технік. Індикатор нагрівання Thermo-Spot стає повністю червоним, коли сковорода досягає оптимальної температури для початку приготування. Зовнішнє протипригарне покриття легко очищувати. Посуд сумісний з усіма типами варильних поверхонь, зокрема індукційними.



Tefal – світовий лідер у категорії «Посуд».
Безпечне протипригарне покриття
(не містить ПФОК, свинцю, кадмію).
Посуд підлягає вторинній переробці.
Вироблено у Франції.



УНІВЕРСАЛЬНІСТЬ: з плити – до духовки – на стіл – у холодильник – до посудомийної машини

ПРАКТИЧНІ АКЕСУАРИ

Кришка 20/28 см
із неіржавної сталі із захистом
від розбризкування

- встановіть кришку вертикально, поки готуєте або охолоджуєте страву;
- складана ручка;
- сумісна з посудом Ingenio.

Пластикові кришки
16/18/20 см

- пластикові кришки Ingenio можна складати одна в одну;
- придатні для зберігання залишків їжі в холодильнику або навіть у морозильній камері;
- сумісні з усіма ковшами серії Ingenio.

Скляні кришки 16/18/20 см

- складані ручки;
- захисний силіконовий обідок;
- сумісні з посудом Ingenio.

ГАРАНТІЯ
10 РОКІВ
 НА ЗНИМНУ РУЧКУ

Гарантія
на ручку
 10 років



Індикатор
нагрівання
 Thermo-spot



Покриття
 на 100 %
 безпечне (не містить ПФОК,
 свинець, кадмій)



Вироблено
у Франції

ARDESTO

*Для Вашого
комфорту!*

ARDESTO

Набір форм
Ardesto
6 шт.
AR236

КОРИСНО
ДЛЯ ВИПІЛАННЯ

ARDESTO



ПОРИНУТИ У СВІТ

гастрономічної насолоди

Запечену їжу вважають кориснішою, а іноді й смачнішою за приготовану у будь-який інший спосіб. І це не дивно, адже, використовуючи духову шафу, можна приготувати як страви із рум'яною скоринкою, так і улюблені багатьма десерти. Для тих, хто віддає перевагу запіканню та випіканню, – широкий асортимент посуду й аксесуарів Ardesto.

Відтепер господарі використовуватимуть духову шафу ще частіше, адже готувати в ній із новим посудом Ardesto серій Tasty Baking, Golden Brown і Gemini – суцільне задоволення. Кожна серія вирізняється дизайном та асортиментом. Виготовлено посуд із високоякісного зносостійкого матеріалу з проти-пригарним покриттям, який забезпечує зручність під час використання.

Серія Tasty Baking – це стильні форми для запікання. Широкий асортимент лінійки складається з: різномірної круглої форми, цільної круглої, прямокутної та квадратної форм, форми для хліба/кексу, форми для мафінів, форми для піци, форми для печива, а також силіконового килимка для випікання та кондитерських мішка та шприца з насадками. Їх виготовлено у трендовому кольоровому поєднанні сірого та тіфані. Що стосується кондитерських

шприца та мішка і форм для печива, то вони є ще й у ніжних рожевому та бузковому кольорах.

Серія Golden Brown – це стандартний набір для запікання, що має бути на кожній кухні. У лінійці є прямокутна, кругла та квадратна форми, лопатка, пензлик і килимок для випікання. Серію виготовлено у спокійних коричневому та бордовому кольорах, що додають затишку на кухні. Посуд цієї лінійки відрізняється від попередньої об'ємом (він є глибшим) та товщиною стінок, яку збільшено.

Довершить будь-який набір для випікання форма для приготування м'яса із серії **Gemini**. Вона складається з місткого глибокого піддона та скісної решітки, на яку власне і викладають м'ясо. Завдяки такій конструкції м'ясо рівномірно пропикається з обох боків, а під ним можна приготувати ще і смачний гарнір, що буде просочений соком із м'яса.



01 | ФОРМА ДЛЯ ВИПІКАННЯ ARDESTO TASTY BAKING? КРУГЛА, РОЗНІМНА

Код товару: AR2301T
Діаметр 26 см
Матеріал вуглецева сталь
Колір сірий, тіфані

01 |



02 |



02 | ФОРМА ДЛЯ ВИПІКАННЯ ARDESTO TASTY BAKING, КВАДРАТНА

Код товару: AR2302T
Розмір 23,2 × 22 × 5 см
Матеріал вуглецева сталь
Колір сірий, тіфані

03 |

03 | ФОРМА ДЛЯ ВИПІКАННЯ ARDESTO TASTY BAKING, КРУГЛА

Код товару: AR2303T
Розмір 23 × 3 см
Матеріал вуглецева сталь
Колір сірий, тіфані



04 |



04 | ФОРМА ДЛЯ ВИПІКАННЯ ARDESTO TASTY BAKING, ПРЯМОКУТНА

Код товару: AR2304T
Розмір 37,5 × 25,5 × 5 см
Матеріал вуглецева сталь
Колір сірий, тіфані



**05 | ФОРМА ДЛЯ ВИПІКАННЯ МАФІНІВ
ARDESTO TASTY BAKING НА 12 ШТ.**

Код товару: AR2305T
Розмір 35 × 26,5 × 3 см
Матеріал вуглецева сталь
Колір сірий, тіфані

05 |

**06 | ФОРМА ДЛЯ ВИПІКАННЯ ХЛІБА/
КЕКСУ ARDESTO TASTY BAKING**

Код товару: AR2306T
Розмір 27 × 15 × 6,5 см
Матеріал вуглецева сталь
Колір сірий, тіфані



06 |



07 |

**07 | ФОРМА ДЛЯ ВИПІКАННЯ ПІЦІ
ARDESTO TASTY BAKING**

Код товару: AR2307T
Розмір 37 × 33 × 1,8 см
Матеріал вуглецева сталь
Колір сірий, тіфані

**08 | КИЛИМОК ДЛЯ ВИПІКАННЯ
ARDESTO TASTY BAKING**

Код товару: AR2308ST
Розмір 50 × 60 см
Матеріал силіконовий
Колір тіфані



08 |

**09 | ФОРМА ДЛЯ ЗАПІКАННЯ
М'ЯСА ARDESTO GEMINI,
ПРЯМОКУТНА**

Код товару: AR2110MG

Розмір 37 × 29 × 5,5 см

Матеріал вуглецева сталь

Колір чорний



09 |

10 | ПЕНЗЛИК ARDESTO GOLDEN BROWN

Код товару: AR2405SB

Розмір 25 см

Матеріал силікон, пластик



11 | ЛОПАТКА ARDESTO GOLDEN BROWN

Код товару: AR2404SS

Розмір 30 см

Матеріал силікон, пластик

11 |



12 |



12 | ФОРМА ДЛЯ ВИПІКАННЯ ARDESTO GOLDEN BROWN, ПРЯМОКУТНА

Код товару: AR2401R

Розмір 34,5 × 24 × 6 см

Матеріал вуглецева сталь

Колір коричневий, бордовий

13 | ФОРМА ДЛЯ ВИПІКАННЯ ARDESTO GOLDEN BROWN, КРУГЛА

Код товару: AR2402R

Діаметр 24 см

Матеріал вуглецева сталь

Колір коричневий, бордовий

13 |



14 |



14 | ФОРМА ДЛЯ ВИПІКАННЯ ARDESTO GOLDEN BROWN, КВАДРАТНА

Код товару: AR2403R

Розмір 21,9 × 7,9 см

Матеріал вуглецева сталь

Колір коричневий, бордовий

15 | КИЛИМОК ДЛЯ ВИПІКАННЯ ARDESTO GOLDEN BROWN

Код товару: AR2406SR

Розмір 50 × 60 см

Матеріал силіконовий

Колір бордовий

15 |



**16 | ШПРИЦ КОНДИТЕРСЬКИЙ
ІЗ НАСАДКАМИ ARDESTO TASTY BAKING**

Коди товарів: AR2306LP, AR2306PP,
AR2306TP

Матеріал пластик

Колір ліловий, рожевий, тіфани



15 |

**17 | МІШОК КОНДИТЕРСЬКИЙ
ІЗ НАСАДКАМИ ARDESTO TASTY BAKING**

Коди товарів: AR2307LP, AR2307PP,
AR2307TP

Матеріал пластик

Колір ліловий, рожевий, тіфани



17 |



18 |



**18 | НАБІР ФОРМ ДЛЯ ПЕЧИВА ARDESTO
TASTY BAKING, 6 ШТ.**

Коди товарів: AR2308LP, AR2308PP, AR2308TP,
AR2309LP, AR2309PP, AR2309TP

Матеріал пластик

Колір ліловий, рожевий, тіфани



ARDESTO

*Для Вашого
комфорту!*

ПОДРІБНЮВАЧІ



FRANKE

ХАРЧОВИХ ВІДХОДІВ



Звикли сортувати більшість речей? Від електронних листів до речей перед пранням? Це зручно, економить час та зусилля, а часто і гроші. Для приготування кулінарного шедевра сортуємо продукти: рибу, м'ясо, овочі, прянощі тощо. Кожна нотка смаку та аромату доповнює одна одну. Але що робити із залишками цього букета смаків і ароматів після обробки?



Переваги діспозерів Franke:

- винятково надійні пристрої, на які поширюється гарантія;
- за регулярного використання вони очищуються самостійно;
- повністю електробезпечні, завдяки пневматичному вимикачу;
- мають автоматичну систему захисту від перевантажень і камеру подрібнення з антикорозійним покриттям;
- безпечні, оскільки всі операції виконуються без застосування ножів і лез;
- антибактеріальна обробка камери та елементів подрібнення Bio Shield;
- система подрібнення Torque Master, що забезпечує швидке подрібнення без необхідності автореверсу;
- знімний захист від розбризкування для можливості подрібнювати великі шматки;
- завдяки мотору на постійних магнітах досягається максимальна потужність і швидкість до 2800 об/хв практично відразу після запуску.



FRANKE

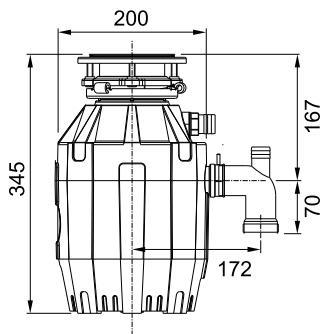

Модель Franke Turbo Elite TE-50
Код товару: 134.0535.229
Двигун потужністю 0,5 к.с.,
2600 об/хв
Вага 5,93 кг

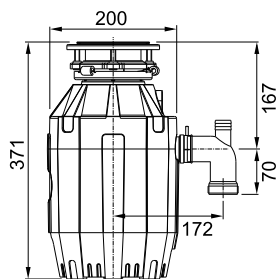

Модель Franke Turbo Elite TE-75
Код товару: 134.0535.241
Двигун потужністю 0,75 к.с.,
2700 об/хв
Вага 6,8 кг

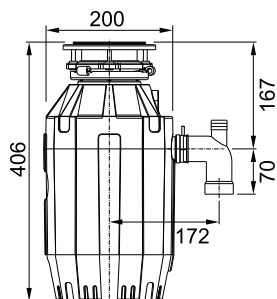

Модель Franke Turbo Elite TE-125
Код товару: 134.0535.242
Двигун потужністю 1,25 к.с.,
2800 об/хв
Вага 9,22 кг

АКСЕСУАРИ



Додатковий фланець для монтажу
в мийки товщиною понад 10 мм
Код товару: 112.0489.809

Набір для з'єднання переливу
з подрібнювачем для 1 чаші
Код товару: 112.0068.557



FRANKE

Із подрібнювачами харчових відходів Franke можна переробити:

- овочі;
- м'ясо;
- горіхи;
- невеликі кістки риби та птиці;
- яєчну шкаралупу;
- макарони, рис;
- хліб;
- фрукти та їх кісточки.

Подрібнювач НЕ МОЖЕ переробити:

- ананас;
- панцири молюсків (устриць, мідій тощо);
- гарбуз;
- ліки;
- спаржу;
- металеві предмети;
- артишоки;
- пластик.

KÄRCHER



ЖОДНОГО ШАНСУ БУР'ЯНУ

Понад півстоліття Kärcher очолює парад новинок техніки як для професійного, так і для домашнього використання. Продукція компанії надійна та максимально комфортна, адже її створено для споживачів і з думкою про споживачів. Тому, хай який був вибір – підлогомийна машина, пилосос або апарат високого тиску – це буде покупка, про яку споживач ані на секунду не пошкодує.

Новий акумуляторний пристрій для видалення бур'янів WRE 4 – справжня знахідка для власників дачних ділянок і прибудинкових територій, буде корисним для великих площ і глибоких швів між плиткою навколо будинку. Він легко прибирає мох з твердих поверхонь, як-от переплетені камені, кругляк, бетонні плити; без проблем впорається з бур'янами вздовж бордюрів, східців, садових стін, а також стін будинку. Це надійний помічник, який напевно стане незамінним під час регулярного прибирання території та полегшить не тільки навантаження на спину, але й заощадить час і сили на більш приємні справи.

Особливості та переваги

Однією з переваг WRE 4 є щіткова головка, що обертається. Вона дає змогу регулювати кути відповідно до різних ділянок очищення й адаптує апарат під користувача будь-якого зросту. Спеціально вирівняні щетинки й висока швидкість обертання щітки роблять роботу ефективною. Завдяки нейлоновому щітковому ремню міняти щітки легко, і для цього не потрібні спеціальні інструменти. Алюмінієве телескопічне руків'я в зручному робочому положенні полегшує навантаження на спину. Також

апарат має захист від бризок, який попереджає потрапляння бруду на користувача під час експлуатації. Зберігати пристрій зручно – у WRE 4 є пристосування для підвішування, тому він займає мало місця.

Як працює пристрій

Пристрій WRE 4 працює на акумуляторній батарейній платформі Kärcher 18 V із технологією керування в реальному часі, отже, дров, що постійно плутаються, і пошуку розеток не буде. На РК-дисплеї батареї можна побачити час роботи, що залишився, час і ступінь зарядження акумулятора. Акумулятор пристрою WRE 4 довговічний і потужний, його також можна використовувати в усіх пристроях на платформі Kärcher 18 V Battery Power.

Вибір є

Є два варіанти комплектації пристрою: WRE4 BATTERY і WRE4 BATTERY SET. Різниця між ними полягає в тому, що в комплекті постачання WRE 4 BATTERY SET є літій-іонний акумулятор потужністю 18/25 і зарядний пристрій для акумулятора 18 В. Час зарядження зі стандартним зарядним пристроєм становить 4 години, а продуктивність за площу (до наступної зарядки) – до 15 м².

Ключ до успіху в акумуляторній платформі

Якщо потрібно отримати від пристрою більше користі, можна придбати батарею більшої ємності, а також швидкозарядний пристрій, замість тих, що є в стандартному комплекті. Потім до них можна підключати кілька пристроїв на аналогічній батарейній платформі – Kärcher 18 V Battery Power. Крім цього, в асортименті компанії є більш потужні апарати на єдиній батарейній платформі 36V.



СПЕЦИФІКАЦІЇ

Модель Kärcher WRE 4 BATTERY / SET
Коди товарів: 1.445-240.0 / 1.445-241.0
Швидкість подрібнення
 2 300 / 2 800 об/хв
Діаметр щітки 180 мм
Матеріал щетини нейлон
Тип батареї літій-іонний акумулятор
Напруга акумулятора 18 В
Рекомендована площа 15 м²
Розмір (ш × в × г) 137 × 23 × 38 см
Вага 2,8 кг



BOSCH

Винайдено для життя



Садівникам на допомогу



Сезон піклування про сад у розпалі, тож клопотів вистачає. Але роботи в саду та на присадибній ділянці можна виконувати, не докладаючи зайвих зусиль, якщо скористатися актуальними рішеннями-новинками Bosch – простими в застосуванні та з підвищеною ефективністю.

ЕЛЕКТРИЧНИЙ ТРИМЕР BOSCH EASYGRASSCUT 26

Цей пристрій є електричним тримером із приводом від електродвигуна. Завдяки зручній легкій конструкції через відсутність передавального механізму будь-які роботи матимуть вражаючі результати, досягти яких буде доволі легко. Опція зміни кута положення головки дає змогу не тільки косити в горизонтальному положенні, але й під різними кутами.

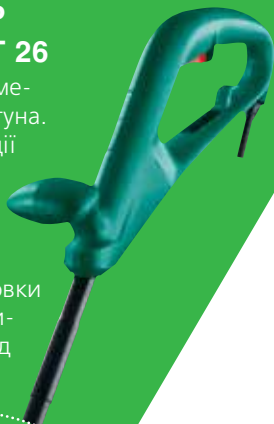

СПЕЦИФІКАЦІЇ

Модель Bosch EasyGrassCut 26
Код товару: 0.600.8C1.J00
Потужність двигуна 280 Вт
Діаметр зрізання 26 см
Швидкість подрібнення 12 500 об/хв
Рівень потужності звуку 90 дБ (А)
Шпилька 1,6 мм × 4 м
Вага 1,9 кг



ПЕРЕВАГИ МОДЕЛІ:

- збалансований і легкий тример для комфортної роботи;
- проста у використанні напівавтоматична котушка не потребує ручного регулювання;
- високоякісна обробка, потужний двигун і міцна надійна волосінь забезпечують гарні результати.



СПЕЦИФІКАЦІЇ

Модель Bosch ART 24
Код товару: 0.600.8A5.800
Потужність двигуна 400 Вт
Регулювання за висотою 80 – 115 см
Діаметр різання (волосінь) 24 см
Шпилька 1,6 мм × 6 м
Рівень шуму 95 дБ (А)
Вага 2,6 кг



ЕЛЕКТРИЧНИЙ ТРИМЕР BOSCH ART 24

Цей пристрій призначено для скошування трави та підрізання кущів у важкодоступних місцях. Його обладнано зручним руків'ям та надзвичайно потужним двигуном, що порадує садівників. Завдяки невеличкій вазі гасди легко впораються з будь-якими завданнями.

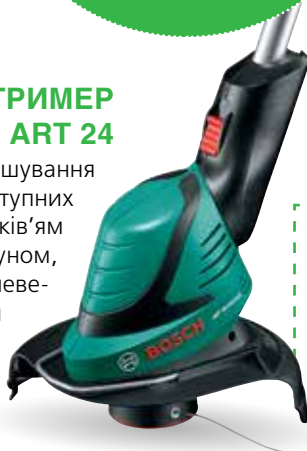

ПЕРЕВАГИ МОДЕЛІ:

- компактний і легкий тример;
- м'яке руків'я для абсолютного комфорту під час роботи;
- потужний двигун 400 Вт.



BOSCH

Винайдено для життя

ПЕРЕВАГИ МОДЕЛІ:

- за допомогою телескопічної штанги можна обрізати гілля на високих деревах, стоячи на землі;
- легка ергономічна конструкція мінімізує напруження на руки та плечі;
- захист наконечника й упор забезпечують покращений контроль під час підрізання й обрізання;
- індикатор рівня оливи й автоматичне змащування ланцюга для забезпечення плавного ходу;
- мікросхема Syneon Chip регулює використання енергії для забезпечення оптимальної ефективності та довшого часу роботи.

СПЕЦИФІКАЦІЇ

Модель

Bosch UniversalChainPole 18

Код товару: 0.600.8B31.000

Тип акумулятора літій-іонна батарея

Потужність акумулятора 18 В

Ємність акумулятора 2,5 А год

Тривалість заряджання акумулятора 1 год

Бак для оливи 60 мл

Робоча довжина ланцюгового полотна 20 см

Швидкість ланцюга 4,5 м/с

Регулювання висоти 210 – 260 см

Довжина різання 15 см

Обертання головки 120°

Вага 3,6 кг



АКУМУЛЯТОРНА ПИЛА-ВИСОТОРІЗ BOSCH UNIVERSALCHAINPOLE 18

Усі господарі хоч раз стикалися з необхідністю підрізання гілок у важкодоступних місцях. Тепер цю проблему вирішено з висоторізом Bosch UniversalChain 18, більше не має потреби лазити по деревах, прибираючи зайві гілки. Пристрій має продуктивний електродвигун, а виготовлено його з ударостійкого пластику.

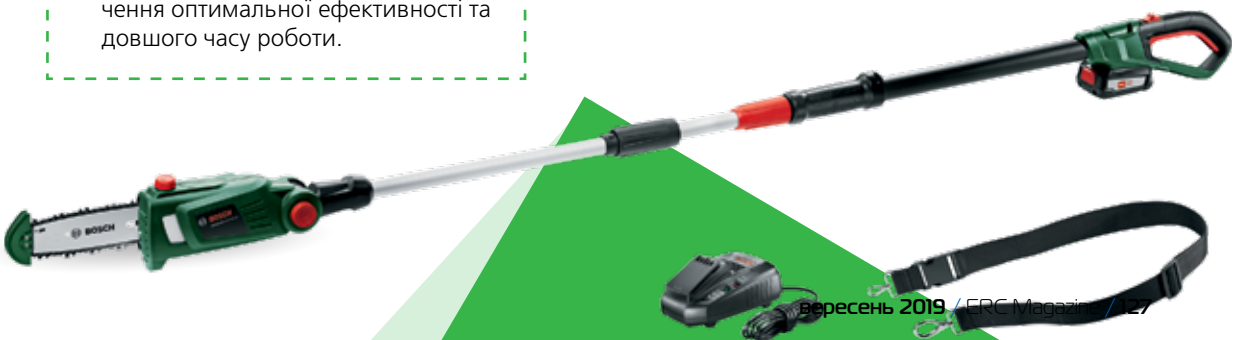

КОМПЛЕКТОВАННЯ ТА ПЕРИФЕРІЯ

- **Комплектування 2E**, AMD, Apacer, ASRock, ASUS, Asustor, Chieftec, Cooler Master, Dell, Gigabyte, Hitachi-LG Data Storage, HP, Intel, Kingston, Micron, MSI, Thermaltake, Transcend
- **Периферія 2E**, Acer, ASUS, Belkin, Canon, Dell, Digitus, Dream Machines, Ednet, Genius, HP, HP Pavilion Gaming, OMEN by HP, HyperX, Lenovo, Microsoft, SanDisk, Remax, Transcend, Trust, Tucano
- **Миші та трекболи 2E**, Acer, ASUS, Dell, Dream Machines, Genius, HP, HP Pavilion Gaming, OMEN by HP, HyperX, Lenovo, Microsoft, Trust
- **Клавіатури 2E**, ASUS, Dell, Genius, HP, HP Pavilion Gaming, OMEN by HP, HyperX, Lenovo, Microsoft, HyperX
- **Графічні планшети** Genius, Wacom

ГЕЙМІНГ І МАЙНІНГ

- **Ігрові ПК і ноутбуки** Acer, ASUS, Dell, HP, MSI, Dream Machines, Lenovo
- **Монітори 2E**, Acer, ASUS, Dell, HP, Fujitsu, LG, MSI, Samsung
- **Комп'ютерні компоненти** ASUS, AMD, ASRock, Chieftec, Cooler Master, Gigabyte, Intel, Micron, MSI, Thermaltake
- **Клавіатури, миші, маніпулятори, керма 2E**, Acer, ASUS, Dell, Dream Machines, Genius, HyperX, HP Pavilion Gaming, Microsoft, OMEN by HP, PlayStation, Thrustmaster, Trust
- **Ігрові гарнітури** Acer Predator, ASUS, Kingston HyperX, HP Pavilion Gaming, OMEN by HP, Genius, PlayStation
- **Крісла** Playseat, Trust
- **VR-окуляри** Acer, HTC, PlayStation, Samsung
- **Ігрові консолі та видавці ігор** Activision Blizzard, T2, 2K, Electronic Arts, Rockstar, Private Division, PlayStation
- **Мерчандайзинг** GAYA

НАКОПИЧУВАЧІ ТА ПАМ'ЯТЬ

- **Картки пам'яті та USB-накопичувачі** ADATA, Apacer, Kingston, Samsung, SanDisk, Silicon Power, Transcend
- **Жорсткі диски** ADATA, Apacer, Cisco, Dell, HP, Lenovo, Silicon Power, Transcend, WD
- **USB-хаби 2E**, ADATA, Belkin, Digitus, Ednet, TP-Link
- **Твердотільні накопичувачі** ADATA, Apacer, Crucial, HyperX, Kingston, Lenovo, Micron, Samsung, SanDisk, Silicon Power, Transcend, WD

МУЛЬТИМЕДІА І АКСЕСУАРИ

- **Наушники** 1More, 2E, Acer, Genius, iHome, eKids, HP, JBL, Kingston, Kit, Lenovo, Panasonic, Philips, Remax Multimedia, Samsung, Sennheiser, Trust
- **Гарнітури** 1More, 2E, Acer, ASUS, Genius, HP, HyperX, Huawei, Kit, Lenovo,

Microsoft, Panasonic, Philips, Remax Multimedia, Samsung, Sennheiser, Trust

- **Портативне аудіо 2E**, Genius, iHome, eKids, JBL, harman/kardon, Huawei, Philips, Remax, Sony
- **Акустичні системи 2E**, eKids, iHome, LG, Makita, Microlab, Philips, Sony, Sennheiser, Trust
- **Домашні кінотеатри та саундбари** LG, Philips, Samsung, Sony
- **Вінілові програвачі** Sony
- **Мікрофони** ASUS, Fujifilm, HyperX, Nikon, Panasonic, Philips, Trust
- **Пошукові пристрої** Chipolo, GoGPS
- **Автомобільні відеореєстратори 2E**
- **Засоби для чищення 2E**

МЕРЕЖЕВЕ ОБЛАДНАННЯ

- **Камери відеоспостереження** D-Link, Hanhwa Techwin, Bosch Security, Tattou, Orvibo, Panasonic, TP-Link
- **Wi-Fi-роутери** ASUS, D-Link, Huawei, Tenda, TP-Link
- **USB-хаби** D-Link, TP-Link

НОУТБУКИ, КОНСОЛІ ТА ПК

- **Ноутбуки** Acer, ASUS, Dell, Dream Machines, Fujitsu, HP, Huawei, Lenovo, MSI, Panasonic
- **Сумки для ноутбуків 2E**, Acer, ASUS, Crumpler, Dell, Golla, HP, Lenovo, Tucano, Trust, UAG, WENGER
- **ПК та моноблоки** Acer, ASUS, Dell, HP, Intel, Lenovo
- **Перехідники та адаптери** Acer, 2E Belkin, Chieftec, Dell, Digitus, HP, Kit, Lenovo,
- **Ігрові консолі** PlayStation
- **Аксесуари до консолей 2E**, HyperX, PlayStation, Thrustmaster, Trust

ОСВІТЛЕННЯ, ЕЛЕКТРОФУРНІТУРА, ЕЛЕКТРИЧНІ КОМПОНЕНТИ

- **Електричні лампочки** Legrand, Philips, TP-Link, Osram, Ledvance
- **Люстри, лампи, бра, торшери** Legrand, Philips, Osram, Ledvance
- **Джерела світла, ліхтарі** Neo Tools, Osram, Ledvance, Philips, PocketBook, Topex, VARTA
- **Світильники зовнішні** Osram, Ledvance, Philips, Topex

ОРГТЕХНІКА

- **3D-друк і 3D-сканування** fischertechnik, Polaroid, XYZprinting
- **Принтери та БФП** Brother, Canon, Epson, HP, Pantum, Xerox
- **Принтери спеціалізовані** Brother, Badgy, Epson
- **Витратні матеріали** Brother, Canon, Epson, G&G, HP, Panasonic, Pantum, Xerox
- **Сканери** Brother, Canon, Contex, Epson, Fujitsu, HP, Kodak, Panasonic, Xerox

- **Ламіновані та шредери 2E**

СМАРТФОНИ, ПЛАНШЕТИ, ТЕЛЕФОНИ

- **Дротові телефони та факси 2E**, Gigaset, Panasonic
- **Мобільні телефони 2E**, Blackview, LG, myPhone, TECNO
- **Смартфони 2E**, ASUS, Blackview, Gigaset, Huawei, Honor, Samsung, TP-Link, TECNO
- **Планшети** Acer, Huawei, Panasonic, Samsung
- **Електронні книги** PocketBook
- **Радіотелефони** Gigaset, Panasonic
- **Розумні годинники** Huawei, Honor, Samsung
- **Аксесуари до смартфонів, планшетів 2E**, ASUS, Belkin, Baseus, Ednet, Genius, Golla, Goospery, HAMA, Honor, Huawei, Legrand, MOTO, Philips, Remax, Samsung, Sony, Spigen, TP-Link, Tucano, UAG, VARTA, WK

ТЕЛЕВІЗОРИ, МОНІТОРИ, ПРОЕКТОРИ, ПАНЕЛІ

- **LCD-, OLED-телевізори** LG, Panasonic, Samsung, Sony, TCL
- **Аксесуари до телевізорів 2E**, Asustor, Belkin, Chief, Digitus, Ednet, HAMA, KSL, LG, Philips, Samsung, Sony
- **Монітори** Acer, ASUS, Dell, HP, Lenovo, LG, Samsung, 2E
- **Інформаційні дисплеї** Acer, Fujitsu, LG, NEC, Samsung
- **Відеотехніка** Dell, HP, Lenovo, LG, Philips, TP-Link
- **Проекційне обладнання 2E**, Acer, Canon, Chief, Epson, KSL, NEC, Projecta, Panasonic, Sony
- **Медіаплеєри та цифрові приймачі 2E**

ФОТО-ВІДЕО

- **Цифрові фото-, відеокамери** Canon, Nikon, Samsung, Sony, Fujifilm, Panasonic
- **Об'єктиви** Canon, Fujifilm, Nikon, Panasonic, Sony
- **Аксесуари до фото-відео** Bosch, Canon, Crumpler, Fujifilm, Golla, Nikon, Panasonic, Sony, Tucano, VARTA

ЕЛЕКТРОТРАНСПОРТ, РОБОТОТЕХНІКА, ДРОНИ

- **Електротранспорт та аксесуари 2E**, Segway
- **Квадрокоптери та аксесуари** Auldey, Drone Force, Makeblock, PowerVision
- **Роботи** Makeblock, Wonder Workshop, fischertechnik

ТОВАРИ ДЛЯ ПОДОРОЖЕЙ

- **Дорожні сумки і валізи 2E**, sigikid, WENGER
- **Аксесуари для подорожей** Nuvita, sigikid, Tucano, WENGER

АЛЬТЕРНАТИВНЕ ЖИВЛЕННЯ

- Акумулятори Panasonic, Vision
- Інвертори та контролери FSP, Huawei, Schneider Electric, Solar Log
- Сонячні панелі Amerisolar, JASolar, LDK, LG, Panasonic
- Джерела та системи безперебійного живлення APC, AWATTOM, Alcatel Lucent, Inform, Dell EMC, HPE, Eaton, FSP, Legrand, Lenovo, Luminous, Panasonic, Vision

КОМПОНЕНТИ ЗАХИСТУ

- Щити електричні ETI, Zpas
- Розетки і вимикачі Digitus, ETI, Legrand, TP-Link
- Контакттори, клеми, шини ETI
- Автоматичні вимикачі, перемикачі та обмежувачі, реле й сигналізації ETI
- Вимірювачі Solar Log

КОНТРОЛЬ ЗА БУДИНКОМ ТА БЕЗПЕКА ДОМУ

- Камери відеоспостереження Digitus, Bosch Security, D-Link, Orvibo, Panasonic, Samsung Hanwha Techwin, TP-Link
- Система контролю і керування доступом Bas-IP, Bosch Security, Slinex, U-Prox,
- Smart-вимикачі і кнопки Aeotec, Fibaro, Orvibo, Zipato
- Smart-датчики, контролери, шлюзи, панелі, розетки, реле і мотори Aeotec, Danfoss, Fibaro, Orvibo, Zipato
- Smart-приводи, термостати, пульти керування Danfoss, Fibaro, Hideez, Orvibo, Zipato
- Аксесуари та кріплення для smart-датчиків Aeotec, Danfoss, Orvibo, Zipato
- Smart-сирени Aeotec, Zipato
- Охоронні сигналізації Ajax

ПРОГРАМНІ РІШЕННЯ ДЛЯ БІЗНЕСУ

- Рішення для відеоспостереження та аналітики Micro Focus, Milestone, Luxriot
- Бізнес-аналітика Oracle, Microsoft
- Віртуалізація робочих станцій і серверів Oracle, Microsoft
- Моніторинг та керування IT Cisco, Micro Focus, Microsoft
- Хмарні сервіси Oracle, Microsoft
- Операційні системи та офісні додатки Microsoft Oracle, Micro Focus, Microsoft, SUSE
- Рішення для автоматизації процесів Oracle, Micro Focus, Microsoft
- Рішення для сумісної роботи Oracle, Microsoft
- Рішення з керування базами даних Oracle, Microsoft

- Рішення для резервного зберігання та відновлення даних Oracle, Micro Focus, Microsoft
- Рішення з розгортання серверних додатків Oracle
- Рішення для розроблення Micro Focus
- Керування мобільними пристроями та додатками Oracle, Microsoft
- Захист кінцевих пристроїв та антивіруси Cisco, Eset, Microsoft, Romad
- Захист даних, DLP та шифрування даних Micro Focus, Microsoft
- IDM – керування ідентифікацією та доступом Oracle, Micro Focus
- SIEM – керування інформацією та подіями інформаційної безпеки Fortinet, Micro Focus
- Аналіз захищеності коду та додатків Micro Focus

ПРОГРАМНЕ ЗАБЕЗПЕЧЕННЯ ДЛЯ ДОМАШНЬОГО ВИКОРИСТАННЯ

- Хмарні сервіси Microsoft
- Операційні системи та офісні додатки Microsoft, SUSE
- Програмні засоби віртуалізації Parallels
- Рішення для графічного дизайну Corel, Nero
- Рішення для захисту робочого місця Eset
- Рішення для керування файлами Corel WinZip, Nero

АТС І СИСТЕМНІ ТЕЛЕФОНИ

- АТС: аксесуари Alcatel Lucent, ASUS, Avaya, Cisco, Epson, Panasonic
- АТС: базові блоки Alcatel Lucent, Cisco, Panasonic
- АТС Cisco, Panasonic
- IP-телефони Alcatel Lucent, Avaya, Cisco, D-Link, Gigaset, Panasonic
- Дротові телефони Alcatel Lucent, Cisco, Avaya, Panasonic
- Ключі-опції Panasonic
- Відеотермінали Avaya, Cisco, Panasonic
- Ретранслятори Panasonic

МЕРЕЖЕВЕ ОБЛАДНАННЯ

- Internet of Things Cisco
- Кабеленесучі системи DKC
- IP-відеореєстратори Panasonic, Samsung Hanwha Techwin
- KVM-перемикачі Digitus, D-Link, Dell EMC, HPE, Lenovo
- Маршрутизатори ASUS, Cisco, D-Link, Fortinet, HPE, Honor, Tenda, TP-Link
- Мережеві адаптери APC, ASUS, Asustor, D-Link, Dell EMC, Eaton, HPE, Legrand, Lenovo, Nikon, Tenda, TP-Link

- Розніми і розетки Digitus, Legrand
- Комутатори Alcatel Lucent, ASUS, Avaya, Cisco, D-Link, Dell EMC, Digitus, Fortinet, HPE, Lenovo, Tenda, TP-Link
- Медіаконвертери D-Link, Digitus, TP-Link
- Міжмережеві екрани Cisco, D-Link, Fortinet
- VoIP-шлюзи Cisco, D-Link
- Патч-панелі Digitus, Legrand
- Бездротове обладнання (Wi-Fi) ASUS, Cisco, D-Link, Fortinet, HPE, Tenda, TP-Link
- Телекомунікаційні шафи і стійки APC, Digitus, Dell EMC, Ednet, Fortinet, HPE, KSL, Lenovo, Mirsan, ZPAS
- Інструменти та компоненти Digitus, Legrand, ZPAS
- Кабельна продукція 2E, Alcatel Lucent, Assmann, Avaya, Belkin, Cisco, D-Link, Digitus, Ednet, Fortinet, HPE, Legrand, Lenovo, Panasonic, Topex, TP-Link

СЕРВЕРИ

- Сервери Tower Asus, Dell EMC, HPE, Lenovo
- Сервери Rack Asus, Cisco, Dell EMC, HPE, Lenovo, Oracle
- Сервери RISC HPE, Oracle
- Blade-системи Cisco, Dell EMC, HPE, Lenovo
- Сервери для IoT Cisco, Dell EMC, HPE
- High performance computing Dell EMC, HPE, Lenovo
- Сервери Mission critical Cisco, Dell EMC, HPE, Lenovo, Oracle
- Hyperconverged-системи Cisco, Dell EMC, HPE, Lenovo, Oracle
- Контракти на підтримку обладнання Cisco, Dell EMC, HPE, Lenovo, Oracle

СИСТЕМИ ЗБЕРІГАННЯ ДАНИХ

- Дискові СЗД Dell EMC, HPE, Lenovo, Oracle
- All-flash та Hybrid СЗД Dell EMC, HPE, Lenovo, Oracle
- High performance СЗД Dell EMC, HPE, Lenovo, Oracle
- NAS-системи Asustor, HPE, Lenovo, Oracle, Synology, WD
- Стрічкові бібліотеки Dell EMC, HPE, Lenovo, Oracle
- Backup СЗД Dell EMC, HPE
- SAN-мережі Cisco, Dell EMC, HPE, Lenovo, Oracle
- Контракти на підтримку обладнання Cisco, HPE, Lenovo, Oracle



ВЕЛИКА ПОБУТОВА ТЕХНІКА

- **Холодильники** Ardesto, Beko, Bosch, Candy, Electrolux, Gorenje, Haier, Hitachi, Hotpoint-Ariston, Indesit, Kaiser, LG, Panasonic, Philco, Siemens, Whirlpool, Zanussi
- **Плити** Beko, Bosch, Candy, Electrolux, Gorenje, Hotpoint-Ariston, Indesit, Kaiser, Sencor, Zanussi
- **Пральні машини** Ardesto, Beko, Bosch, Candy, Electrolux, Gorenje, Haier, Hoover, Hotpoint-Ariston, Indesit, LG, Siemens, Whirlpool, Zanussi
- **Сушильні машини** Beko, Bosch, Candy, Electrolux, Gorenje, Indesit, Siemens, Zanussi
- **Морозильні камери** Ardesto, Beko, Bosch, Candy, Electrolux, Gorenje, Haier, Indesit, Zanussi
- **Винні шафи** Bosch, Candy, Haier, Franke, Philco, Sencor
- **Посудомийні машини** Beko, Bosch, Candy, Electrolux, Gorenje, Franke, Kaiser, Zanussi
- **Електричні духові шафи** Panasonic
- **Аксесуари до побуттехніки** Candy, Electrolux, Lamart, Siemens

БУДОВАНА ТЕХНІКА

- **Вбудовані варильні поверхні** Beko, Bosch, Candy, Electrolux, Gorenje, Hotpoint-Ariston, Indesit, Franke, Kaiser, Siemens, Whirlpool, Zanussi
- **Вбудовані кавомашини** Kaiser, Bosch, Siemens
- **Вбудовані духові шафи** Beko, Bosch, Candy, Electrolux, Gorenje, Indesit, Franke, Kaiser, Siemens, Whirlpool, Zanussi
- **Витяжки** Beko, Bosch, Candy, Gorenje, Kaiser, Franke
- **Посудомийні машини** Beko, Bosch, Candy, Electrolux, Gorenje, Franke, Hotpoint-Ariston, Kaiser, Siemens, Zanussi
- **Вбудовані холодильники** Beko, Bosch, Candy, Electrolux, Gorenje, Whirlpool, Hotpoint-Ariston, Siemens, Zanussi
- **Вбудовані морозильні камери** Beko, Bosch, Electrolux, Siemens, Zanussi
- **Вбудовані пральні машини** Beko, Bosch, Candy, Electrolux, Whirlpool, Zanussi
- **Вбудовані мікрохвильові печі** Bosch, Candy, Electrolux, Gorenje, Franke, Siemens, Whirlpool

КЛІМАТИЧНА ТЕХНІКА

- **Газові колонки** Ariston, Ardesto, Bosch, Zanussi
- **Газові та електричні котли** Vaillant, Protherm, Bosch
- **Водонагрівачі** Ariston, Ardesto, Bosch, Gorenje, Zanussi
- **Зволожувачі та очищувачі** Ardesto, Ballu, Electrolux, Cooper&Hunter, Gorenje, Nuvita, Philips



- **Обігрівачі** Ardesto, Ballu, Gorenje, UFO, Zanussi, TEPLOCERAMIC
- **Кондиціонери** Ardesto, Ballu, Electrolux, Gorenje, Haier, One Air, Cooper&Hunter, TOSOT, Zanussi
- **Вентилятори** Ardesto, Gorenje, UFO
- **Витяжні вентилятори** Gorenje

ДРІБНА ПОБУТОВА ТЕХНІКА

- **Праски** Electrolux, Gorenje, Hoover, Hotpoint-Ariston, Panasonic, Philips, Rowenta, Russell Hobbs, Tefal
- **Пилососи і пароочисники** Ardesto, Beko, Bosch, Electrolux, Gorenje, Graphite, iLife, Hoover, Hitachi, Kärcher, Miele, Philips, Rowenta, Sencor, Thomas
- **Швейні машинки та оверлоки** Brother, Janome, Leader, Minerva, Toyota

ТЕХНІКА ДЛЯ ОСОБИСТОГО КОРИСТУВАННЯ

- **Ваги підлогові** Ardesto, Huawei, Tefal
- **Машинки для підстригання волосся** Moser, Panasonic, Philips, Remington, Rowenta, WAHL, Sencor
- **Електробритви** WAHL, Panasonic, Philips, Remington
- **Епілятори** Panasonic, Philips, Remington, Rowenta
- **Фени та пристрої для створення зачіски** Ardesto, Gorenje, WAHL, Panasonic, Philips, Remington, Rowenta
- **Машинки для стрижки катишків** Philips, Remington, Sencor
- **Набори для манікюру та педикюру** Remington, SUN
- **Електричні зубні щітки** Nuvita, Panasonic, Philips
- **Масажери** Remington

ТЕХНІКА ДЛЯ КУХНІ

- **Кухонні мийки** Franke
- **Сушарки для продуктів** Ardesto, Gorenje
- **Вакуумні пакувальники** Gorenje, Sencor
- **Електричні термопоти** Bosch, Panasonic
- **Побутова хімія** Electrolux, Thomas, Philips
- **Змішувачі** Franke
- **Мікрохвильові печі** Ardesto, Beko, Bosch, Candy, Electrolux, Gorenje, Kaiser, LG, Hitachi, Panasonic, Whirlpool
- **Мультиварки** Gorenje, Moulinex, Philips, Russell Hobbs, Tefal
- **Електрочайники** Ardesto, Electrolux, Gorenje, Hotpoint-Ariston, Kaiser, Philco, Philips, Russell Hobbs, Sencor, Tefal
- **Міксери та блендери** Ardesto, Avent, Bosch, Electrolux, Gorenje, Hotpoint-Ariston, Nuvita, Panasonic, Philips, Russell Hobbs, Sencor, Tefal
- **Соковичавниці** Ardesto, Bosch, Gorenje, Hotpoint-Ariston, Panasonic, Philips, Russell Hobbs, Tefal



- **Кухонні комбайни** Bosch, Electrolux, Gorenje, Panasonic, Philips, Russell Hobbs, Sencor, Tefal
- **Подрібнювачі та м'ясорубки** Ardesto, Bosch, Gorenje, Hotpoint-Ariston, Moulinex, Panasonic, Philips, Russell Hobbs
- **Хлібопічки** Ardesto, Gorenje, Panasonic, Philips, Russell Hobbs
- **Кавоварки і кавомолки** Ardesto, Beko, Bosch, Electrolux, Gorenje, Krups, Miele, Pensofal, Philips, Russell Hobbs, Saeco, Sencor, Siemens, Tefal
- **Кава** Miele
- **Йогуртниця/Морозивниця** Moulinex, Tefal
- **Ваги** Ardesto, Gorenje, Huawei, Nuvita, Tefal
- **Тостери та грилі** Electrolux, Gorenje, Hotpoint-Ariston, Moulinex, Philips, Russell Hobbs, Sencor, Tefal
- **Фритюрниця і млинниця** Russell Hobbs, Tefal
- **Посуд** Ardesto, Lamart, Nuvita, Pensofal, Tefal
- **Аксесуари** Bosch, Electrolux, Gorenje, Philips, Russell Hobbs, Saeco

ІНСТРУМЕНТИ ТА ТОВАРИ ДЛЯ ДОМУ, САДУ, АВТОМОБІЛЯ

- **Витратний матеріал** Bosch, Graphite, Dremel, Fieldmann, Klingspor, Neo Tools, Verto, Makita, Metabo, Topex
- **Інструменти для оздоблювальних робіт** Einhell, Bosch, Dremel, Fieldmann, Kress, Metabo, Neo Tools, Steinel, Stanley, Topex
- **Електроінструменти** Bosch, Makita, Sparky, Graphite, Dremel, Fieldmann, PowerPlus, Skil, Verto
- **Будівельне обладнання** Bosch, Makita, Dnipro-M, Verto, Einhell, Kress, Metabo, Neo Tools, PowerPlus, Topex
- **Аксесуари до електроінструменту** Bosch, Dremel, Fieldmann, Graphite, Makita, Neo Tools, Sparky, Topex, Verto
- **Ручний інструмент** Bosch, Fieldmann, Graphite, Kreator, Neo Tools, Sparky, Stanley, Top Tools, Topex
- **Для саду** Aquarius, Einhell, Bosch, Fieldmann, Kärcher, Kreator, Makita, Metabo, Neo Tools, Sparsky, Topex, PowerPlus, Verto
- **Для авто** Avionaut, Einhell, Neo Tools, Nuvita, Panasonic, Philips, Topex
- **Столярно-слюсарний інструмент** Einhell, Bosch, Fieldmann, Makita, Metabo, Neo Tools, Sparky, Stanley, Top Tools, Topex
- **Засоби індивідуального захисту** Neo Tools, Makita, Topex, Verto
- **Пилососи** Einhell, Bosch, Graphite, Fieldmann, Kärcher, Makita, Metabo, Thomas, Sparky

Іграшки, товари для дітей та підлітків



ІГРАШКИ

- **Колекційні ігрові фігурки та набори** Angry Birds, Domez, Fortnite, Minecraft, Nanables, Rev&Roll Roblox, Sponge Bob
- **Ляльки** Baby's First, Lori, Our Generation, Same Toy
- **Заводні іграшки** goki, Same Toy
- **Творчість** Becks Plastilin, fischerTIP, goki, Janod, Paulinda, Same Toy, Sequin Art, Scribble Down
- **М'які іграшки** Angry Birds, goki, Kaloo, Nattou, Our Generation, sigikid, Same Toy, Sponge Bob
- **Розвивальні іграшки** Baby's First, goki, Janod, nic, Oribel, Same Toy, Wonderworld, sigikid
- **Конструктори** fischertechnik, goki, Janod, Light Stax, MagPlayer, nic, Same Toy, Wonderworld
- **Пазли** goki, Janod, Same Toy
- **Настільні ігри** goki, Janod, Same Toy
- **Мобілі** goki, Heimess, Nattou, nic, sigikid
- **Дзиґи** Infinity Nado
- **Брязкальця** Avent, goki, Heimess, Nattou, nic, Nuvita, Same Toy, sigikid, Wonderworld
- **Ігрові набори** Angry Birds, Domez, Driven, Infinity Nado, goki, Janod, Li'l Woodzeez, Nattou, nic, Pop-it-Up, Monkart, Same Toy, Smart Koala, Wonderworld, Jazwares Roblox, Minecraft, Fortnite
- **Іграшковий транспорт** Driven, goki, Janod, nic, Wonderworld, Lori, Li'l Woodzeez, Our Generation, New Bright, Same Toy
- **Скриньки та коробки** goki, Janod, Nattou, nic, Wonderworld
- **Музичні інструменти** goki, Janod, Same Toy, Wonderworld
- **Ляльковий театр** goki, Kaloo, Nattou, nic, sigikid

- **Іграшки для піску** goki, nic, Same Toy
- **Іграшкова зброя** eKids, Same Toy, Silverlit Lazer M.A.D.
- **Ігрові будиночки та намети** Pop-it-Up
- **Іграшки для купання** goki, Same Toy
- **Трендові іграшки** Auldey Infinity Nado, Auldey Drone Force, fischertechnik, Makeblock, Monkart, Minecraft, Roblox, Fortnite, Sponge Bob, Wonder Workshop

ДОГЛЯД ЗА ДІТЬМИ

- **Сумки для мам** MyMia
- **Ванночки та горщики** Same Toy
- **Дитячі кухонні комбайни** Avent, Nuvita
- **Дитячі системи моніторингу** GoGPS, Chipolo
- **Стерилізатори** Avent, Bayby, Nuvita
- **Молюковідсмоктувачі та аксесуари** Avent, Bayby, Nuvita
- **Подушки для вагітних та годування** Nuvita
- **Пустушки та тримачі до них** Avent, Bayby, Heimess, Nattou, Nuvita
- **Пляшечки для годування та аксесуари** Avent, Bayby, Nuvita
- **Стільчики для годування** Oribel
- **Дитячий посуд** Avent, Nuvita, sigikid
- **Радіо-, відеоняні** Avent, Tattou
- **Набори для догляду за дитиною** Nuvita
- **Зубні щітки** Nuvita, Philips

ІНТЕРАКТИВНІ ІГРАШКИ

- **Роботи** Same Toy
- **Мікрофони та комунікатори** eKids
- **Ігрові консолі та аксесуари** PlayStation
- **Динозаври** Same Toy
- **Розумна ручка** Smart Koala

ДИТЯЧЕ МУЛЬТИМЕДІА

- **Навушники і мікрофони** iHome, eKids
- **Акустичні системи** iHome, eKids
- **Портативне аудіо** iHome, eKids
- **Дрони** Drone Force, Makeblock

- **Радіокеровані машинки** Same Toy, New Bright
- **Розумна ручка** Smart Koala
- **3D-ручки** Polaroid, XYZ Printing

ДИТЯЧИЙ ТРАНСПОРТ

- **Самокати, ролики та скейти** Segway, Same Toy, Neon
- **Автокрісла** Avionaut
- **Дитячі велосипеди та толокари** Galileo, goki, Janod, Miqilong, Same Toy
- **Педальні машини** goki
- **Дитячі візочки** Jedo, Miqilong
- **Аксесуари** Heimess, sigikid, Nuvita
- **Електротранспорт та аксесуари** 2E, Segway

ДИТЯЧІ МЕБЛІ

- **Дитячі ліжечка, манежі, комоди, пеленатори** Nattou, Veres, Same Toy
- **Дитячі столи та стільці** Oribel, Veres
- **Матраци та подушки** Nuvita, Veres
- **Постільна білизна** Nuvita, Veres
- **Дитячі ковдри** Kaloo, sigikid

РОЗВИТОК І РОЗВАГИ

- **Робототехніка** Makeblock, Same Toy, Wonder Workshop, fischertechnik
- **Товари для фокусів та ілюзій** Fun Promotion
- **Крісла-гойдалки** Nattou, Same Toy
- **Розвивальні килимки** Nattou, Oribel, Same Toy
- **Товари для свят** goki, nic

АКСЕСУАРИ ДЛЯ ДІТЕЙ

- **Дитячі рюкзаки та чемодани** sigikid, 2E
- **Дитячі парасольки** Janod, sigikid
- **Футляри для окулярів** sigikid
- **Дитячі гаманці** sigikid
- **Дитячі нічники** Nuvita
- **Дитячі сонцезахисні окуляри** Koolsun
- **Навушники і мікрофони** iHome, eKids



TCL

The Creative Life

C76 SERIES

LED-телевізор з яскравим Ultra HD-екраном (3840 × 2160),
звукм справжнього кінотеатру у вас дома
та діагоналю 55" (138,8 см),
що входить до рейтингу кращих світових виробників TV.



*Забудь найкращий
результат*



Tefal

OptiGrill®+



Код товару: GC722D34



Офіційний
партнер

*вдалої
покупки*



Для дійсно
великих об'ємів

beko